



Creating efficient comfort



QUIÉNES SOMOS

- 05 Quiénes somos
- 06 ChovA
- 06 ChovA Internacional
- 06 Medio Ambiente
- 07 Innovación (I+D+i)
- 07 Asistencia Técnica

IMPERMEABILIZACIÓN

- 10 Soluciones Constructivas para la Impermeabilización
- 20 Impermeabilización Bituminosa
- 21 Láminas impermeabilizantes - POLITABER, ChovAPLAST EXTRA, ChovAPLAST
- 36 Placas Bituminosas - TEGOLA AMERICANA
- 40 Imprimitores y emulsiones
- 42 Aglomerado asfáltico en frío
- 43 Slurrys profesionales
- 44 Accesorios para la impermeabilización
- 47 Impermeabilización Líquida
- 48 Revestimientos impermeabilizantes
- 54 Morteros impermeabilizantes
- 57 Impermeabilización sintética
- 58 Láminas sintéticas PVC/TPO
- 63 Drenajes y Geotextiles
- 64 Láminas drenantes
- 66 Geotextiles

AISLAMIENTO TÉRMICO

- 70 Soluciones Constructivas para el Aislamiento Térmico
- 76 Poliéstireno Extruido XPS - ChovAFOAM
- 80 Lámina impermeabilizante con poliéstireno extruido ChovATERM
- 82 Baldosa Aislante - INVERLOSA
- 84 Poliisocianurato - Aislante ChovAPIR
- 86 Paneles rígidos de lana de roca - LAROC

AISLAMIENTO ACÚSTICO

- 90 Soluciones Constructivas
- 94 Aislamiento Acústico a ruido aéreo
- 104 Aislamiento Acústico a ruido de impacto
- 107 Aislamiento Acústico estructural
- 108 Aislamiento Acústico a vibraciones
- 109 Accesorios

ChovASTAR BRICOLAJE

- 114 Impermeabilizantes bituminosos autoadhesivos
- 118 Impermeabilizantes líquidos
- 125 Aislamiento térmico y acústico
- 127 Complementos





Superamos retos, fabricando el futuro.

Somos FABRICANTES

Con casi un siglo de historia, **ChovA** es a nivel internacional una empresa de referencia para arquitectos y profesionales de la edificación. Con las soluciones **ChovA**, ayudamos a construir edificios de calidad garantizando el confort y bienestar de sus habitantes.

Nuestras líneas de negocio se enfocan fundamentalmente en ofrecer soluciones y productos para garantizar un sistema completo de Impermeabilización, Aislamiento Térmico y Aislamiento Acústico.

A través del presente catálogo le ofrecemos una selección de productos de Impermeabilización, Aislamiento Térmico, Acústico, Drenajes, Geotextiles y Adhesivos Técnicos.

Si necesita información más detallada sobre el producto, características técnicas o sistemas constructivos, consulte nuestra web www.chova.com o bien en nuestro Servicio de Atención al Cliente (SAC) 96 282 21 50.



ChovA

Más de 85 años de experiencia en el sector nos avalan. Nuestras soluciones constructivas garantizan el confort de las personas en los edificios. Fabricamos soluciones en Impermeabilización, Aislamiento Térmico y Acústico.

Los valores de innovación, calidad, variedad y servicio hacen de **ChovA** un grupo líder en el campo de la edificación..

ChovA Internacional

En los últimos años, hemos fortalecido nuestra marca en los mercados internacionales gracias a una importante presencia en estos ámbitos. Nuestra amplia red logística y de distribución nos permite estar presente en más de 40 países ofreciendo un servicio ágil y con stocks permanentes.

La internacionalización y la certificación de los productos **ChovA** están contribuyendo a la consolidación de la entidad dentro del sector de la construcción.

Medio Ambiente

En **ChovA** somos una entidad responsable que desarrollamos nuestras actividades en el marco de una importante política medioambiental, respetando al máximo el ecosistema y contribuyendo al desarrollo sostenible del planeta.

Los productos de **ChovA** han sido desarrollados teniendo en cuenta las necesidades medioambientales y legislación vigente en torno a estos temas.

Contamos con la ISO 1400.1 e ISO 9001. Con nuestras instalaciones de fabricación de Poliestireno Extruido XPS; apostamos por el compromiso en la fabricación de materiales que contribuyen a la reducción de emisiones a la atmósfera (CO₂; Efecto Invernadero).

Además, en **ChovA** contamos con las Declaraciones Ambientales de Producto (DAP) para láminas asfálticas, ChovAFOAM XPS y productos de la gama ChovACUSTIC.

Con las DAP queda patente nuestro compromiso con la edificación sostenible y el uso de materiales respetuosos con el medioambiente.



Innovación (I+D+I)

En **ChovA** contamos con medios y sistemas productivos dotados con tecnología puntera orientados a satisfacer las demandas del mercado. Innovar y explorar nuevas fórmulas forma parte del día a día de **ChovA**.

¿SABÍAS QUE ChovA?

- Fue la primera empresa española en desarrollar láminas de betún autoadhesivas (1980).
- Fue el primer fabricante de láminas bituminosas y poliestireno extruido (XPS).
- Es el único fabricante de productos compuestos de aislamiento térmico y láminas impermeabilizante: ChovATERM.
- Fue la primera compañía en incorporar polímeros (SBS) en los productos bituminosos (1974).
- Fue la primera empresa en desarrollar un software que ofrece soluciones de impermeabilización (1994).
- Es pionero en el desarrollo de un software para la predicción del aislamiento acústico: ChovACUSTIC Soft.

Asistencia Técnica

En **ChovA** creemos necesario brindar un verdadero respaldo pre y post venta, que ayude a una correcta selección y utilización de los materiales que formarán parte del proyecto de edificación. Por eso, uno de los mayores activos de **ChovA** es el Departamento de Asistencia Técnica, formado por técnicos profesionales altamente cualificados. **ChovA** pone a us disposición su Línea de Asistencia Técnica para Obras y proyectos, que emitirá sus documentos de Propuesta Técnica Idónea (PTI).











IMPERMEABILIZACIÓN

ChovA le ofrece una completa gama de productos de impermeabilización, siendo una referente para los profesionales. Productos de alta calidad que se ajustan perfectamente a cada una de sus necesidades.



SOLUCIONES CONSTRUCTIVAS PARA LA IMPERMEABILIZACIÓN

SOPORTE	USO	MEMBRABA	CUBIERTA	AISLAMIENTO	BETÓN	
HORMIGÓN	TRANSITABLE CUBIERTA PLANA	PEATONAL PRIVADO (Cubierta plana transitable con protección pesada)	MONOCAPA BICAPA	INVERTIDA 	XPS	APP/SBS
				INVERTIDA 	INVERLOSA	APP/SBS
				CONVENCIONAL	XPS	APP/SBS
		PEATONAL INTENSIVO (Cubierta plana transitable con protección pesada)	MONOCAPA BICAPA	INVERTIDA 	XPS	APP/SBS
				INVERTIDA 	XPS	APP/SBS
				CONVENCIONAL	XPS	APP/SBS
	TRÁFICO VEHÍCULOS	BICAPA	CONVENCIONAL	---	APP/SBS	
	NO TRANSITABLE CUBIERTA PLANA	AJARDINADA (Cubierta plana no transitable ajardinada)	MONOCAPA/BICAPA	INVERTIDA 	XPS	SBS
			BICAPA	CONVENCIONAL	XPS	SBS
		PROTECCIÓN PESADA	MONOCAPA BICAPA	INVERTIDA 	XPS	APP/SBS
				CONVENCIONAL	XPS	APP/SBS
		AUTOPROTEGIDA (Cubierta plana no transitable autoprotegida)	MONOCAPA BICAPA	CONVENCIONAL	XPS	APP/SBS
CHAPA METÁLICA			ADHERIDA	LANA ROCA	SBS	
			FIJ.MECÁNICA 	LANA ROCA	SBS	

PROTECCIÓN PESADA - CUBIERTA INVERTIDA

Cubiertas de edificios, de uso previsto:

Transitable peatonal privado. Acabado con baldosa o similar.

Membrana impermeabilizante:

Monocapa o Bicapa.

Adherencia al soporte:

Podrá ser "No Adherida" o "Adherida".

Aislamiento:

ChovAFOAM 300 M, de espesor adecuado según DB-HE1

Solución y capas indicadas, de acuerdo con el CTE y UNE 104401:2013.



BALDOSA CON MORTERO / BICAPA	CAPA	CUBIERTA INVERTIDA	
	Soporte	Hormigón / Capa mortero	
	Barrera contra vapor	--	
	Aislamiento Térmico	--	
	Compresión y formación Pte.	Formación de pendiente (1-5%)	
	Capa separadora / Imprimación	Geofim / Supermul	
	Membrana	BICAPA SBS (-15°C)	BICAPA APP (-15°C)
	Impermeabilización	POLITABER POL PY 30 ó POLITABER VEL 30 + POLITABER POL PY 30	ChovAPLAST EXTRA POL PY 30 ó ChovAPLAST EXTRA VEL 30 + ChovAPLAST EXTRA POL PY 30
	Separación	Geofim 150	
	Aislamiento térmico	XPS ChovAFOAM 300 M	
	Separación / Capa difusora	Geofim 200 o Geofim PP 100-12	
Acabado / Protección pesada	Baldosín con mortero de agarre		

En todos los casos se podrá sustituir las láminas indicadas por otras de mayores prestaciones.

PROTECCIÓN PESADA - CUBIERTA CONVENCIONAL

Cubiertas de edificios, de uso previsto:

Transitable peatonal privado. Acabado con baldosa o similar.

Membrana impermeabilizante:

Monocapa o Bicapa.

Adherencia al soporte:

Podrá ser "No Adherida" o "Adherida".

Aislamiento:

ChovAFOAM 300 M, de espesor adecuado según DB-HE1

Solución y capas indicadas, de acuerdo con el CTE y UNE 104401:2013.

BALDOSA CON MORTERO / BICAPA	CAPA	CUBIERTA CONVENCIONAL	
	Soporte	Hormigón / Capa mortero	
	Barrera contra vapor	Barrera contra vapor. Opcional según DB HE - 1	
	Aislamiento Térmico	XPS ChovAFOAM 300 M	
	Compresión y formación Pte.	Capa de compresión y formación de pendiente (1-5 %)	
	Capa separadora / Imprimación	Geofim / Supermul	
	Membrana	BICAPA SBS (-15°C)	BICAPA APP (-15°C)
	Impermeabilización	POLITABER POL PY 30 ó POLITABER VEL 30 + POLITABER POL PY 30	ChovAPLAST EXTRA POL PY 30 ó ChovAPLAST EXTRA VEL 30 + ChovAPLAST EXTRA POL PY 30
	Separación	--	
	Aislamiento térmico	--	
	Separación / Capa difusora	Geofim 200 o Geofim PP 100-12	
Acabado / Protección pesada	Baldosín con mortero de agarre		

En todos los casos se podrá sustituir las láminas indicadas por otras de mayores prestaciones.

PROTECCIÓN PESADA - CUBIERTA INVERTIDA

Cubiertas de edificios, de uso previsto:

Transitable peatonal privado. Acabado con "INVERLOSA".

Membrana impermeabilizante:

Monocapa o Bicapa.

Adherencia al soporte:

Podrá ser "No Adherida" o "Adherida".

Aislamiento:

ChovAFOAM 300 M, de espesor complementario al adecuado según DB-HE1

Solución y capas indicadas, de acuerdo con el CTE y UNE 104401:2013.



Para cubiertas con pendiente 0, consultar DIT N° 578R/15. Sistemas de Impermeabilización con láminas asfálticas de betún modificado para cubiertas con pendiente 0.

BALDOSA AISLANTE / BICAPA	CAPA	INVERLOSA		
	Soporte	Hormigón / Capa mortero		
	Barrera contra vapor	--		
	Aislamiento Térmico	--		
	Compresión y formación Pte.	Formación de pendiente (1-5%)		
	Capa separadora / Imprimación	Geofim / Supermul		
	Membrana	BICAPA SBS (-15°C)	BICAPA APP (-15°C)	
	Impermeabilización	POLITABER POL PY 30 ó	ChovAPLAST EXTRA POL PY 30 ó	
		POLITABER VEL 30 +	ChovAPLAST EXTRA VEL 30 +	
		POLITABER POL PY 30	ChovAPLAST EXTRA POL PY 30	
	Separación	Geofim 200 ó Geofim PP 100-12		
	Aislamiento térmico	XPS ChovAFOAM 300 M		
	Separación / Capa difusora	--		
	Acabado / Protección pesada	INVERLOSA		

En todos los casos se podrá sustituir las láminas indicadas por otras de mayores prestaciones.

TRANSITABLE PEATONAL INTENSIVO

PROTECCIÓN PESADA - CUBIERTA INVERTIDA

Cubiertas de edificios y de obra civil, de uso previsto:

Transitable peatonal intensivo. Acabado con baldosas, adoquines, tablonés de madera, etc.

Membrana impermeabilizante:

Monocapa o Bicapa.

Adherencia al soporte:

Deberá ser "Adherida".

Aislamiento:

ChovAFOAM 300 M, de espesor adecuado según DB-HE1. (Nota.- Solo aplica si el "bajo techo" es habitable. Según proyecto).

Solución y capas indicadas, de acuerdo con el CTE y UNE 104401:2013.



Para cubiertas con pendiente 0, consultar DIT N° 578R/15. Sistemas de Impermeabilización con láminas asfálticas de betún modificado para cubiertas con pendiente 0.

ADOQUÍN BICAPA	CAPA	CUBIERTA CONVENCIONAL		
	Soporte	Hormigón / Capa mortero		
	Barrera contra vapor	--		
	Aislamiento Térmico	--		
	Compresión y formación Pte.	Formación de pendiente (1-5 %)	Pendiente (0 %)	
	Capa separadora / Imprimación	Supermul		
	Membrana	BICAPA SBS (-15°C)	BICAPA APP (-15°C)	BICAPA ADHERIDA SBS (-15°C)
	Impermeabilización	POLITABER POL PY 30 ó	ChovAPLAST EXTRA POL PY 30 ó	
		POLITABER VEL 30 +	ChovAPLAST EXTRA VEL 30 +	
		POLITABER POL PY 30	ChovAPLAST EXTRA POL PY 30	
	Separación	Geofim 150		
	Aislamiento térmico	XPS ChovAFOAM 300 M		
	Separación / Capa difusora	Geofim 200 o Geofim PP 100-12		
	Acabado / Protección pesada	Adoquín sobre lecho de arena		

En todos los casos se podrá sustituir las láminas indicadas por otras de mayores prestaciones.

PROTECCIÓN PESADA - CUBIERTA CONVENCIONAL

Cubiertas de edificios y de obra civil, de uso previsto: Transitable peatonal intensivo. Acabado con baldosas, adoquines, tablonos de madera, etc.

Membrana impermeabilizante:

Monocapa o Bicapa.

Adherencia al soporte: Deberá ser "Adherida".

Aislamiento: ChovAFOAM 300 M, de espesor adecuado según DB-HE1. (Nota.- Solo aplica si el "bajo techo" es habitable. Según proyecto).

Solución y capas indicadas, de acuerdo con el CTE y UNE 104401:2013.

LISTONES DE MADERA / BICAPA	CAPA	CUBIERTA CONVENCIONAL	
	Soporte	Hormigón / Capa mortero	
	Imprimación	Barrera contra vapor. Opcional según DB HE - 1	
	Aislamiento Térmico	XPS ChovAFOAM 300 M	
	Compresión y formación Pte.	Capa de compresión y formación de pendiente (1-5 %)	
	Capa separadora / Imprimación	Supermul	
	Membrana	BICAPA SBS (-15°C)	BICAPA APP (-15°C)
	Impermeabilización	POLITABER POL PY 30 ó POLITABER VEL 30 + POLITABER POL PY 30	ChovAPLAST EXTRA POL PY 30 ó ChovAPLAST EXTRA VEL 30 + ChovAPLAST EXTRA POL PY 30
	Separación	--	
	Aislamiento térmico	--	
	Separación / Capa difusora	Geofim 200 ó Geofim PP 100-12	
Acabado / Protección pesada	Listones de madera sobre lecho de arena		

En todos los casos se podrá sustituir las láminas indicadas por otras de mayores prestaciones.

TRANSITABLE VEHÍCULOS

PROTECCIÓN PESADA - CAPA DE RODADURA

Cubiertas de edificios y de obra civil, de uso previsto:

Transitable vehículos. Acabado con aglomerado asfáltico.

Membrana impermeabilizante:

Monocapa "mejorada" o Bicapa.

Adherencia al soporte:

Deberá ser "Adherida".

Aislamiento: ChovAFOAM 500 M, de espesor adecuado según DB-HE1. (Nota.- En general no aplica, solo se exigirá si el "bajo techo" es habitable. Según proyecto).

Solución y capas indicadas, de acuerdo con el CTE y UNE 104401:2013.

CAPA DE RODADURA	CAPA	SISTEMA CONVENCIONAL	
	Soporte	Hormigón / Capa mortero	
	Compresión y formación Pte.	Capa de compresión y formación de pendiente (1-5%)	
	Imprimación	Supermul	
	Capa de adherencia continua	Capa de asfalto ó mastico asfáltico (en caliente)	
	Membrana	BICAPA SBS (-15°)	BICAPA APP(-15°)
	Impermeabilización	ChovAPLAST EXTRA VEL 24 A + POLITABER 60/G PUENTES TP	ChovAPLAST EXTRA VEL 24 A + ChovAPLAST EXTRA 60 G PUENTES TP
	Acabado / Protección pesada	Aglomeramiento asfáltico. Capa de rodadura	

En todos los casos se podrá sustituir las láminas indicadas por otras de mayores prestaciones.



PROTECCIÓN PESADA

Cubiertas de edificios y de obra civil, de uso previsto: Ajardinada.

Acabado con capa de tierra y vegetación.

Membrana impermeabilizante:

Monocapa o Bicapa.

Adherencia al soporte:

Deberá ser "Adherida".

Aislamiento:

ChovAFOAM 300 M, de espesor adecuado según DB-HE1. (Nota.- Solo se exigirá si el "bajo techo" es habitable. Según proyecto).

Solución y capas indicadas, de acuerdo con el CTE y UNE 104401:2013.

CUBIERTA INVERTIDA

A - CUBIERTA EXTENSIVA ECOLÓGICA



B - CUBIERTA INTENSIVA ECOLÓGICA



CUBIERTA CONVENCIONAL

C - CUBIERTA EXTENSIVA ECOLÓGICA



D - CUBIERTA INTENSIVA ECOLÓGICA



CAPA	CUBIERTA INVERTIDA		CUBIERTA CONVENCIONAL	
Soporte	Hormigón / Capa mortero			
Barrera contra vapor	Hormigón / Capa mortero		Opcional según DB HE - 1	
Aislamiento Térmico	XPS ChovAFOAM 300			
Compresión y formación Pte.	Capa de compresión y formación de pendiente			
Capa separadora / Imprimación	Supermul			
Membrana	A - EXTENSIVA Monocapa adherida SBS pendiente (1-5%)	B - INTENSIVA Bicapa adherida SBS pendiente (0-5%)	C - EXTENSIVA Monocapa adherida SBS pendiente (1-5%)	D - INTENSIVA Bicapa adherida SBS pendiente (0-5%)
Impermeabilización	POLITABER GARDEN COMBI	POLITABER POL PY 30 ó POLITABER VEL 30 + POLITABER GARDEN COMBI	POLITABER GARDEN COMBI	POLITABER POL PY 30 ó POLITABER VEL 30 + POLITABER GARDEN COMBI
Separación	Geofim 150			
Aislamiento térmico	XPS ChovAFOAM 300		--	
Filtración / Drenaje	ChovADREN 20 GARDEN	ChovADREN DD	ChovADREN 20 GARDEN	ChovADREN DD
Capa separadora	Geofim PP 125-15	--	Geofim PP 125-15	--
Acabado / Protección pesada	TIERRA VEGETAL			

En todos los casos se podrá sustituir las láminas indicadas por otras de mayores prestaciones.

PROTECCIÓN PESADA - CUBIERTA INVERTIDA

Cubiertas de edificios, de uso previsto: No transitable.

Acabado con grava de canto rodado o similar.

Membrana impermeabilizante:

Monocapa o Bicapa.

Adherencia al soporte:

Podrá ser "No Adherida" o "Adherida".

Aislamiento:

ChovAFOAM 300 M, de espesor adecuado según DB-HE1

Solución y capas indicadas, de acuerdo con el CTE y UNE 104401:2013.

CANTO RODADO BICAPA	CAPA	CUBIERTA INVERTIDA		
	Soporte	Hormigón / Capa mortero		
	Barrera contra el vapor	--		
	Aislamiento Térmico	--		
	Compresión y formación Pte.	Formación de pendiente (1-5 %)		
	Capa separadora / Imprimación	Geofim / Supermul		
	Membrana	BICAPA SBS (-15°C)	BICAPA APP (-15°C)	
	Impermeabilización	POLITABER VEL 30 ó POLITABER POL PY 30 + POLITABER POL PY 30	ChovAPLAST EXTRA VEL 30 ó ChovAPLAST EXTRA POL PY 30	
	Capa separadora / Imprimación	Geofim 150		
	Aislamiento térmico	XPS ChovAFOAM 300 M		
	Separación / Capa difusora	Geofim 200 ó Geofim PP 100-12		
	Acabado / Protección pesada	Grava de canto rodado		

En todos los casos se podrá sustituir las láminas indicadas por otras de mayores prestaciones.

PROTECCIÓN LIGERA AUTOPROTEGIDA - CUBIERTA CONVENCIONAL

Cubiertas de edificios, de uso previsto:

No transitable. Acabado con lámina autoprotegida.

Membrana impermeabilizante:

Monocapa o Bicapa.

Adherencia al soporte:

Deberá ser "Adherida".

Aislamiento:

ChovAFOAM 300 M, de espesor adecuado según DB-HE1

Solución y capas indicadas, de acuerdo con el CTE y UNE 104401:2013.

AUTOPROTEGIDA, ADHERIDA	CAPA	CUBIERTA CONVENCIONAL		
	Soporte	Hormigón / Capa mortero		
	Barrera contra el vapor	Barrera contra el vapor (Opcional según DB HE-1)		
	Aislamiento Térmico	XPS ChovAFOAM 300 M		
	Compresión y formación	Capa de compresión y formación pendiente (1-5%)		
	Imprimación	Supermul (si la solución es adherida al soporte)		
	Membrana	BICAPA ADHERIDA SBS (Mayor seguridad) (-15°)	BICAPA ADHERIDA APP (Mayor seguridad) (-15°)	
	Impermeabilización y Acabado	POLITABER VEL 30 POLITABER POL PY 30 + POLITABER COMBI 40/G POLITABER VEL 40/5	ChovAPLAST EXTRA VEL 30 ChovAPLAST EXTRA POL PY 30 + ChovAPLAST EXTRA VEL 40/G ChovAPLAST EXTRA COMBI 40/G	

En todos los casos se podrá sustituir las láminas indicadas por otras de mayores prestaciones.

NOTA: No podrán ser las 2 capas de "VEL"

PROTECCIÓN LIGERA AUTOPROTEGIDA - CUBIERTA CONVENCIONAL - DECK

Cubiertas de naves industriales o comerciales, edificios, etc., de uso previsto:

No transitable. Acabado con lámina autoprottegida.

Membrana impermeabilizante: Monocapa o Bicapa.

Adherencia al soporte: Deberá ser "Adherida" o "Fijada Mecánicamente".

Aislamiento: LAROC S/N, de espesor adecuado según DB-HE1

Solución y capas indicadas, de acuerdo con el CTE y UNE 104401:2013.

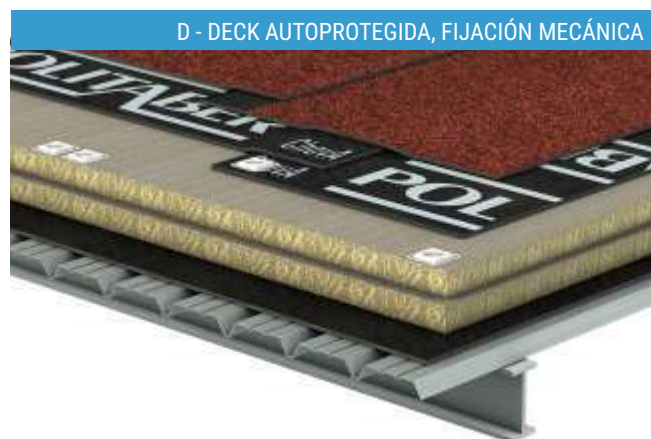
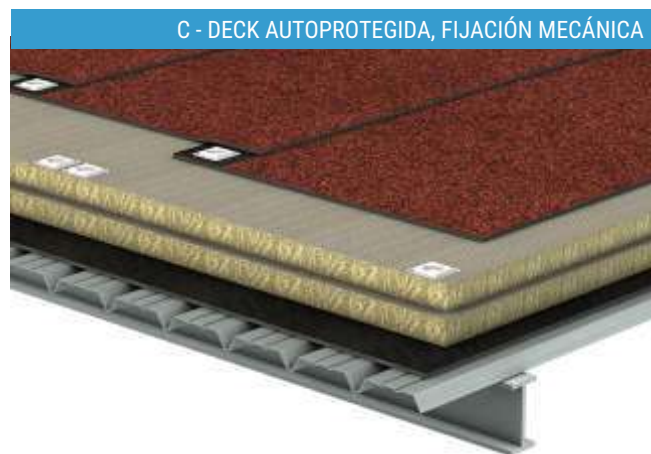

CAPA		CUBIERTA CONVENCIONAL		
Soporte y formación de pte.	Chapa grecada (Deck). Pendiente 1-15 %			
Barrera contra vapor	Barrera contra vapor (Opcional según DHBE-1)			
Aislamiento Térmico	Capa de aislamiento soldable. LAROC S		Capa de aislamiento. LAROC N	
Unión	Por soldadura		Por fijación mecánica 	
Membrana	A - MONOCAPA SBS (-15°)	B - BICAPA SBS (-15°)	C - MONOCAPA SBS (-15°)	D - BICAPA SBS (-15°)
Impermeabilización y acabado	POLITABER COMBI 50/G (ó ChovAPLAST EXTRA COMBI 50/G APP -15°)	POLITABER VEL 30 + POLITABER COMBI 40/G (ó ChovAPLAST EXTRA APP -15° Tipos equivalentes)	POLITABER COMBI FM 50/G  -06/0060	POLITABER POLY 30 + POLITABER COMBI 40/G  -06/0064

En todos los casos se podrá sustituir las láminas indicadas por otras de mayores prestaciones.

Condiciones del soporte de las “Cubiertas transitables o no transitables”.

Como soporte base de la membrana impermeabilizante puede utilizarse hormigón, mortero de cemento, elementos prefabricados de hormigón, hormigón celular, placas aislantes térmicas, arcilla expandida, mortero de áridos ligeros, etc. Si el soporte base es un material rígido, su resistencia a la compresión, como mínimo, será igual a 200 kPa (20.000 kg/m²). Si el soporte base son placas de aislamiento térmico, deberá ser resistente a la soldadura de las láminas, o aplicar una capa de protección, por ejemplo una capa de mortero, sobre capa separadora, estando éste armado. A su vez podrá constituir la capa de formación de pendientes.

Preparación del soporte, y condiciones de aplicación.

La membrana impermeabilizante podrá estar “adherida” o “no adherida” al soporte, según sistema específico. (En sistemas no adheridos, opcionalmente, puede disponerse una capa separadora y/o antipunzonante entre el soporte y la membrana).

Para facilitar la adherencia de la impermeabilización al soporte base, se aplicará previamente una capa de imprimación asfáltica según las indicaciones del fabricante. (**SUPERMUL** o similar)

- Puede aplicarse con brocha, cepillo o pulverizador.
- Una capa única y ligera. (Consumo orientativo 300 g/m²)
- La temperatura de aplicación no debe ser menor que 5°C.
- No debe aplicarse cuando esté lloviendo o se prevea que pueda llover antes de su total secado.
- El tiempo de secado dependerá del tipo de producto y de las condiciones ambientales. (Consultar la ficha técnica).
 - **Sistemas no adheridos.** (Pendiente inferior al 5 %). Se imprimirán todos los puntos singulares.
 - **Sistemas adheridos.** (Pendiente hasta el 15 %). Se imprimirá toda la superficie a impermeabilizar.

No debe aplicarse las láminas cuando el soporte esté húmedo, cuando esté lloviendo o con viento fuerte, o cuando la temperatura ambiente sea inferior a -5 °C.

Se iniciará la impermeabilización ejecutando los puntos singulares siguientes: desagües o sumideros, refuerzos perimetrales, esquinas o rincones, juntas de dilatación, etc. (Todos ellos serán “adheridos”).

Replanteo y colocación de las capas de láminas.

- Cubierta plana. Pendiente comprendida 0 - 15 %, las láminas se aplicarán, preferentemente, en la dirección perpendicular a la línea de máxima pendiente;
- Cubierta inclinada. Pendiente superior al 15 %, las láminas se aplicarán, preferentemente, en la dirección de la pendiente. (No están incluidas las figuras).

La membrana debe colocarse, preferentemente, en dirección perpendicular a la línea de máxima pendiente. Las distintas capas de la impermeabilización deben colocarse siempre en la misma dirección y a cubrejuntas.

En cada faldón, las láminas de cada capa deben empezar a colocarse por la parte más baja del mismo, y continuarse hasta terminar una hilera, realizando solapes en las uniones entre piezas. Debe continuarse colocando nuevas hileras en sentido ascendente hasta la limateza, de manera tal que cada hilera solape sobre la anterior. Los solapes deben quedar a favor de la corriente de agua. La colocación de las láminas debe hacerse de tal forma que ningún solape transversal entre láminas de cada hilera resulte alineado con ninguno de los de las hileras contiguas.

La membrana impermeabilizante podrá estar adherida o no adherida, al soporte. En sistemas adheridos se aplicará previamente una imprimación, tipo SUPERMUL o similar. Se aplicará una única capa y muy ligera.

En sistemas no adheridos, opcionalmente, puede disponerse una capa separadora y/o antipunzonante.

Membrana monocapa.

Debe colocarse una capa de láminas realizando los solapes entre ellas.

Los solapes longitudinales deberán tener una anchura nominal de 8 ± 1 cm, y los solapes transversales deberán tener una anchura nominal de 10 ± 1 cm. (Ver figura)

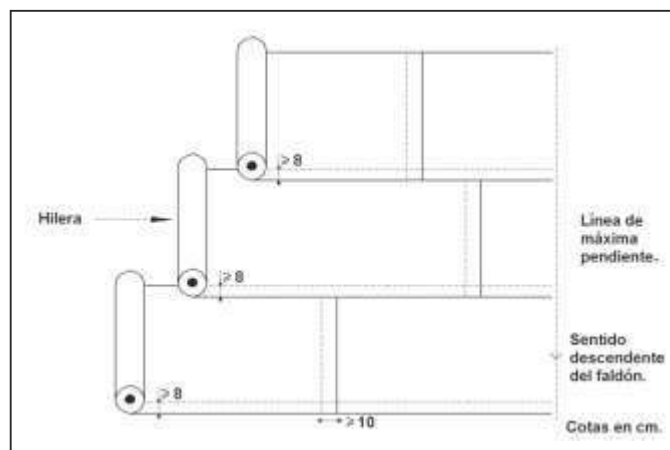

Inicio. Extendido de las láminas.

Se extiende la primera lámina sobre la cubierta, partiendo del punto más bajo de la pendiente. (Se evitará, en la confluencia con la bajante, que los solapes coincidan con la misma). A continuación se extienden las siguientes hasta llegar al perímetro de la cubierta, realizando los solapes transversales, y completando la hilera. Se desenrolla el siguiente rollo de lámina, colocándolo paralelo al anterior, realizando la 2ª hilera. Los bordes del principio y final del rollo no deben coincidir con los del contiguo. Se repite el procedimiento, hasta cubrir completamente la superficie que se impermeabiliza.

Sistema no adherido.

Las láminas deben adherirse entre sí en los solapes y al soporte en todos los puntos singulares. Se calientan los bordes de las láminas, con ayuda del soplete hasta que se funda el material antiadherente y que el mástico de la lámina esté suficientemente reblandecido, y se presiona hasta que el mástico fundido sobresalga por los bordes. Se repasa con el paletín. Y se repite el proceso con las siguientes hileras de láminas.

Los sistemas “no adheridos” serán admisibles para cubiertas cuyo uso previsto sea: “No transitable” o “Transitable peatonal privado”.

Sistema adherido.

La lámina debe aplicarse soldándola por calentamiento sobre la imprimación de la base. Se calienta la lámina con ayuda del soplete hasta que se funda el material antiadherente y que el mástico de la lámina esté suficientemente reblandecido, al mismo tiempo se va desenrollando la lámina y se presiona contra el soporte hasta que el mástico fundido sobresalga por los bordes. Y se repite el proceso con las siguientes hileras de láminas.

Los sistemas “adheridos” serán obligatorios para el resto de los usos, y admisibles para los usos anteriores.

Membrana bicapa.

Sistema adherido o no adherido.

Se procederá como en el caso anterior, monocapa.

Inicio. Extendido de las láminas.

En este sistema, una vez completada la 1ª capa de láminas. Se aplicará la 2ª capa de láminas. Y debe aplicarse soldándola por calentamiento sobre la 1ª capa aplicada. Se calienta la lámina con ayuda del soplete hasta que se funda el material antiadherente y que el mástico de la lámina esté suficientemente reblandecido, al mismo tiempo se va desenrollando la lámina y se presiona contra el soporte hasta que el mástico fundido sobresalga por los bordes. Y se repite el proceso con las siguientes hileras de láminas. (Ver figura)

Se aplicará la 1ª capa de láminas, realizando los solapes, longitudinales y transversales, que deberán tener una anchura nominal de 8 ± 1 cm.

Las láminas de la 2ª capa, siempre, se aplicarán en la misma dirección que las de la 1ª, y deberán tener sus solapes longitudinales desplazados con respecto a los de la primera, aproximadamente igual a la mitad del ancho de la lámina.

Los solapes longitudinales y transversales, asimismo, deberán tener una anchura nominal de 8 ± 1 cm. (Ver figura)

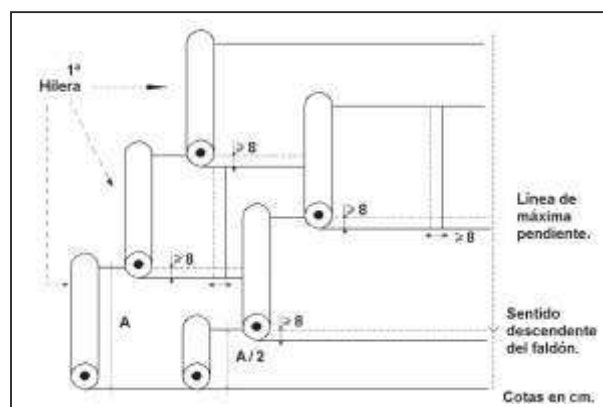
**Acabado de la membrana.**

La membrana ya aplicada en toda la superficie de la cubierta, se rematará con la entrega a paramentos, según corresponda a la solución prevista.

Sistemas fijados mecánicamente.

En estos sistemas, generalmente sobre cubierta metálica y paneles de aislamiento, se cumplirán las especificaciones del documento DIT, que afecte. Y, normalmente, se fijarán los paneles a la chapa, y las láminas se fijarán asimismo a la chapa, preferentemente, en dirección perpendicular a los nervios de la chapa.



IMPERMEABILIZACIÓN BITUMINOSA

Descubre una completa gama de láminas asfálticas impermeabilizantes así como las soluciones más avanzadas y eficaces para impermeabilizar correctamente cubiertas, muros y soleras, cubiertas ajardinadas, cubiertas parking, etc.

Podrá elegir entre una gran variedad de formatos, pesos, armaduras y acabados.

MÁSTICOS

SBS

- ▶ POLITABER
- ▶ POLITABER PREMIUM

APP

- ▶ ChovAPLAST EXTRA
- ▶ ChovAPLAST

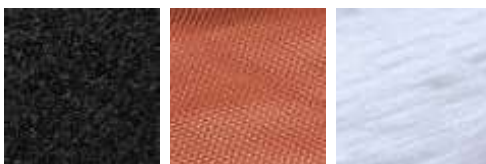

TERMINACIÓN

LÁMINAS NO PROTEGIDAS

Polietileno: Film antiadherente termofusible en la cara inferior y en la superior. No toleran los rayos U.V. por tanto no pueden quedar expuestas a la intemperie.

LÁMINAS AUTOPROTEGIDAS

Láminas acabadas en la cara superior con autoprotección de gránulos minerales coloreados, pizarra o aluminio, resistentes a los rayos U.V.

G- Gránulos minerales: Color Rojo o Verde / Pizarra en color Gris oscuro.
M- Aluminio: Aluminio gofrado de color Natural o Rojo.

ARMADURA

VEL-FV: Fibra de vidrio termosoldada gran adaptabilidad, elevada estabilidad térmica y fácil usabilidad.

POL PY-FP: Filtro de poliéster, gran resistencia mecánica al punzonamiento estático, al impacto y a la tracción.

COMBI-FP Reforzado: Filtro de poliéster reforzado y estabilizado, gran resistencia mecánica al punzonamiento estático, al impacto, a la tracción, así como muy buena estabilidad dimensional.

ALU-AL: Aluminio, bajísima permeabilidad al vapor de agua, se utiliza habitualmente en barrera contra vapor.

SBS - POLITABER

(-15°C)

La gama POLITABER está compuesta por láminas impermeabilizantes de betún modificado (LBM) con elastómero SBS de elevado punto de reblandecimiento, con una excelente flexibilidad, elasticidad y extraordinaria adherencia. Las membranas de esta gama, están disponibles con diferentes armaduras de refuerzo y diferentes acabados.

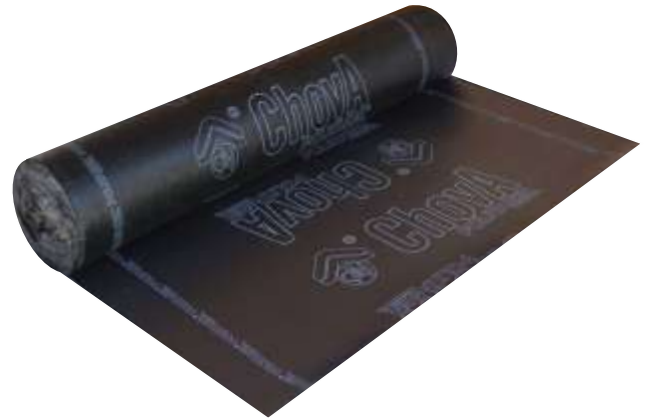

★ RECOMENDADO

- Como membrana de impermeabilización para cubiertas, muros y cimentaciones.
- Para membranas monocapa, monocapa mejorada y bicapa.

✓ VENTAJAS

- Alto punto de reblandecimiento y excelente comportamiento frente a bajas y altas temperaturas.
- Ideal para aplicación en verano e invierno.
- Gran elasticidad y adhesividad del mástico. Mayor seguridad.
- Excelente durabilidad y envejecimiento.
- Resistencia a las temperaturas altas y bajas extremas.
- Plegabilidad de - 15 °C.
- Gran adherencia al soporte.



SBS - POLITABER

Acabado	Armadura	Producto		Desig. UNE	Peso (kg/m ²)	Rollo m ²	Palet m ²	Código	Cert.
POLIETILENO NO PROTEGIDA	FV	POLITABER VEL	30	LBM-30-FV	3	12	360	31060	
			40	LBM-40-FV	4	10	280	31090	
	FP	POLITABER POL PY	30	LBM-30-FP	3	12	360	32150	
			40	LBM-40-FP	4	10	280	32155	
	FP	POLITABER BANDA 33	--	LBM-30-FP	3	--	--	37650	
	FP REFORZADO	POLITABER COMBI	40		LBM-40-FP	4	10	280	37450
48			LBM-48-FP	4.8	8	224	37444*		
GEOTEXTIL POLIETILENO NO PROTEGIDA	FP	POLITABER PARKING	40	LBM-40-FP	4	10	250	37611*	
			48		LBM-48-FP	4.8	8	200	37610
GRÁNULO POLIETILENO AUTOPROTEGIDA	FV	POLITABER VEL	40/G	LBM-40/G-FV	4	10	250	● 31319 ● 31400 ● 31361	
	FP REFORZADO	POLITABER COMBI	40/G	LBM-40/G-FP	4	10	250	● 37467 ● 37462 ● 37458 ○ 37477*	
			50/G	LBM-50/G-FP	5	8	200	● 37468 ● 37464 ● 37459 ○ 37469*	
		POLITABER CAMINOS TÉCNICOS	--	LBM-50/G-FP	5	8	200	● 37487*	
		POLITABER COMBI FM	50/G	LBM-50/G-FP	5	8	200	37486*	
	FP.230	POLITABER GARDEN COMBI	50/G	LBM-50/G-FP	5	8	200	● 37479	
			40	LBM-40-FP	4	10	250	37449*	
	FP.230	POLITABER PUENTES	60/G TP	LBM-56/G-FP	5.6	8	160	32219	
60/G TF			LBM-60/G-FP	6	8	160	32220		
FILM DE ALUMINIO POLIETILENO AUTOPROTEGIDA	SIN ARMADURA	POLITABER ALU 30	30/M	LBM-30/M-NA	3	12	336	30030	

*Producto bajo pedido. Consultar la cantidad mínima.

FV : Fielto de Fibra de Vidrio.
 FP: Fielto de Poliéster.
 TP: Tablero de Puentes.
 TF: Tablero Ferrocarril.



DIT: POLITABER PENDIENTE CERO



Láminas anti-radón. Ver página 39



SBS - POLITABER PREMIUM (-25°C)

POLITABER
PREMIUM

La gama POLITABER está compuesta por láminas impermeabilizantes de betún modificado (LBM) con elastómero SBS de elevado punto de reblandecimiento, con una excelente flexibilidad, elasticidad y extraordinaria adherencia. Las membranas de esta gama, están disponibles con diferentes armaduras de refuerzo y diferentes acabados.

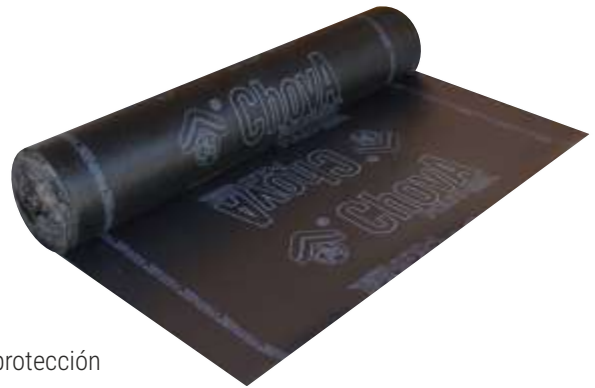

★ RECOMENDADO

- Para impermeabilización de cubiertas planas e inclinadas.
- En membranas monocapa o bicapa. Expuestas a la intemperie o bajo protección pesada.
- Aplicar por adhesión mediante soplete.
- En sistemas adheridos o no adheridos.

Marcado CE según EN 13707. Norma aplicación según UNE 104401:2013

✓ VENTAJAS

- Elevada proporción de polímeros SBS de alta calidad.
- Resistencia a temperaturas extremas -25°C a 110°C.
- Mayor flexibilidad y elasticidad. Mejor recuperación elástica. Efecto recuperación de huella.
- Mayores resistencias mecánicas en las armaduras COMBI, armaduras de poliéster con refuerzo de fibra de vidrio, de 200 g/m².
- Mayores espesores para la misma masa por m² que las láminas de betún modificado convencionales.
- Mayor durabilidad. Garantía de producto mínima de 15 años
- Plegabilidad en frío -25 °C.
- Mayor adherencia al soporte y entre los solapes de las láminas. Betún elastómero de alta calidad con gran cantidad de SBS, lo que le aporta una elevada adherencia al betún modificado en estado viscoso.
- Excelente aplicación en invierno y verano.



15
años de GARANTIA

SBS - POLITABER PREMIUM



nature[®]
GRÁNULO
FOTOCATALÍTICO



Producto	Armadura	Desig. UNE	Rollo m ²	Palet m ²	Código
POLITABER PREMIUM VEL 40	FV 100 g/m ²	LBM (SBS)-40-FV	10	250	32240*
POLITABER PREMIUM COMBI 40	FP Reforzado 200 g/m ²	LBM (SBS)-40-FP	10	250	32250*
POLITABER PREMIUM COMBI 50/G	FP Reforzado 200 g/m ²	LBM (SBS)-50/G-FP	8	200	32260*
POLITABER PREMIUM NATURE COMBI 50/G	FP Reforzado 200 g/m ²	LBM (SBS)-50/G-FP	8	200	32261*
POLITABER PREMIUM COMBI 60/G	FP Reforzado 200 g/m ²	LBM (SBS)-60/G-FP	8	160	32262*
POLITABER PREMIUM NATURE COMBI 60/G BLANCO	FP Reforzado 200 g/m ²	LBM (SBS)-60/G-FP	8	160	32263

*Producto bajo pedido. Consultar la cantidad mínima.



APP- ChovAPLAST EXTRA

(-15°C)

La gama ChovAPLAST EXTRA está compuesta por láminas impermeabilizantes de betún modificado (LBM) con plastómero APP de elevado punto de reblandecimiento, con una excelente flexibilidad. Las membranas de esta gama están disponibles con diferentes armaduras de refuerzo y diferentes acabados.

★ RECOMENDADO

- Como membrana de impermeabilización para cubiertas, muros y cimentaciones.
- Para membranas monocapa, monocapa mejorada y bicapa.

✓ VENTAJAS

- Alto punto de reblandecimiento y excelente comportamiento frente a las altas y bajas temperaturas.
- Ideal para aplicación en verano.
- Gran plasticidad.
- Excelente durabilidad y envejecimiento.
- Resistencia a las temperaturas altas y bajas extremas.
- Plegabilidad de - 15 °C.



APP- ChovAPLAST EXTRA

Acabado	Armadura	Producto		Desig. UNE	Peso (kg/m ²)	Rollo m ²	Palet m ²	Código	Cert.
POLIETILENO NO PROTEGIDA	FV	ChovAPLAST EXTRA VEL	30	LBM-30-FV	3	12	360	14100	☒
			40	LBM-40-FV	4	10	280	14110	☒
	FP	ChovAPLAST EXTRA POL PY	30	LBM-30-FP	3	12	360	14120	☒
			40	LBM-40-FP	4	10	250	14130	☒
			48	LBM-48-FP	4.8	8	224	14140	☒
GRÁNULO POLIETILENO AUTOPROTEGIDA	FV	ChovAPLAST EXTRA VEL	40/G	LBM-40/G-FV	4	10	250	● 14149 ● 14151 *	☒
	FP REFORZADO	ChovAPLAST EXTRA COMBI	40/G	LBM-40/G-FP	4	10	250	● 14179	☒
			50/G*	LBM-50/G-FP	5	8	200	● 14195	☒

*Producto bajo pedido. Consultar la cantidad mínima.

FV : Filtro de Fibra de Vidrio.
 FP: Filtro de Poliéster.
 TP: Tablero de Puentes.
 TF: Tablero Ferrocarril.



APP- ChovAPLAST

(-10°C)

La gama ChovAPLAST está compuesta por láminas impermeabilizantes de betún aditivado con plastómeros (LA).

Las membranas de esta gama están disponibles con diferentes armaduras de refuerzo y diferentes acabados.

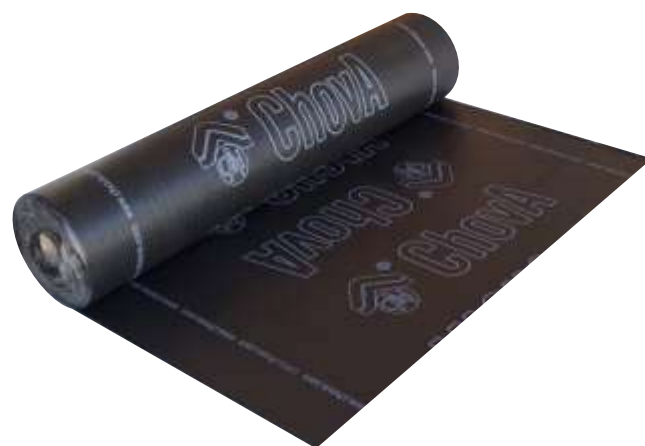

✓ VENTAJAS

- Alto punto de reblandecimiento y excelente comportamiento frente a las altas temperaturas.
- Ideal para aplicación en verano.
- Gran plasticidad.
- Buena durabilidad y envejecimiento .
- Resistencia a las temperaturas altas y bajas.
- Plegabilidad de - 10 °C.

★ RECOMENDADO

Para su uso en membranas monocapa mejorada. Es decir; como primera capa de láminas impermeabilizantes debajo de una segunda capa de láminas POLITABER (LBM-(SBS) -15°C) o ChovAPLAST EXTRA (LBM-(APP) -15°C), en cubierta plana con protección pesada.



APP- ChovAPLAST

Acabado	Armadura	Producto		Desig. UNE	Peso (kg/m ²)	Rollo m ²	Palet m ²	Código	Cert.
POLIETILENO NO PROTEGIDA	FV	ChovAPLAST VEL	30	LA-30-FV	3	12	360	14001	
			40	LA-40-FV	4	10	280	14005	
	FP	ChovAPLAST POL PY	30	LA-30-FP	3	12	360	14009	
			40	LA-40-FP	4	10	280	14010	
ALUMINIO POLIETILENO	NATURAL	ChovAPLAST ALU	30/M	LA-30 / M-NA	3	12	336	14060	
	ALUMINIO	ChovAPLAST ALUM BV 30 E2	30	LA-30-AL	3	12	300	14765	

*Producto bajo pedido. Consultar la cantidad mínima.

FV : Filtro de Fibra de Vidrio.
 FP: Filtro de Poliéster.
 TP: Tablero de Puentes.
 TF: Tablero Ferrocarril.



Láminas anti-radón. Ver página 39



SBS- POLITABER (-15°C)
LÁMINAS AUTOADHESIVAS



La gama SBS POLITABER AUTOADHESIVA está compuesta por láminas asfálticas impermeabilizantes y AUTOADHESIVAS para cualquier tipo de soporte y especialmente para cubiertas inclinadas y pérgolas de madera.

★ **RECOMENDADO**

- Para instalar sobre soportes de hormigón y/o madera. Consigue una impermeabilización total en las cubiertas.
- Lámina recomendada para sistemas bicapa con TEGOLA AMERICANA.
- Sistemas monocapa en cubierta inclinada autoprottegida.
- Como lámina superior en sistema bicapa en cubierta plana.

✓ **VENTAJAS**

- Por su acabado en gránulo rojo o pizarra gris, son idóneas tanto para decorar como para proteger la cubierta frente a la humedad y la lluvia.
- Aplicación en frío y sin soplete, evita el riesgo de incendio en la impermeabilización de cubiertas con soportes de madera.
- Resistencia a la rotura, al punzonamiento y una gran elasticidad gracias al betún elastómero SBS.

✎ **APLICACIÓN**

Inicialmente se deberá limpiar la superficie y aplicarle una capa de PRIMER EAL o PRIMER SR. Comenzar a instalar la lámina en dirección ascendente, desde la parte inferior del tejado hacia la parte superior. Solapar los diferentes tramos unos 10 cm y presionar con un rodillo o similar para garantizar la total adherencia. Retirar el plástico siliconado al mismo tiempo que se extiende el rollo para adherir a la superficie. A continuación colocar fijaciones mecánicas en los solapes transversales en pendientes de 15 al 30%. Si la pendiente es superior al 50%, colocar fijaciones mecánicas en los solapes, separadas 50 cm.

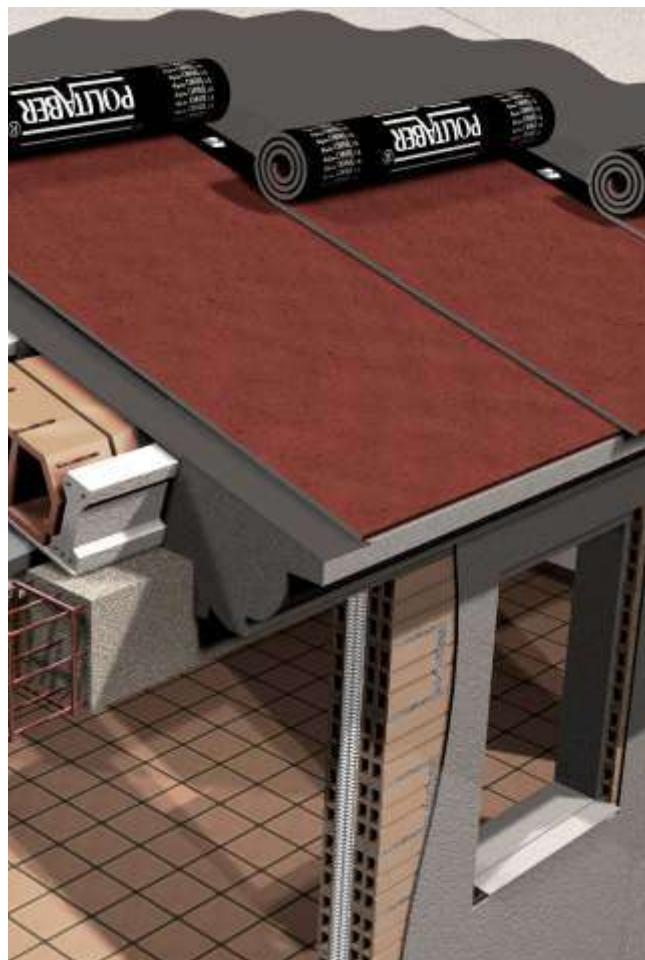

No olvide aplicar una imprimación previa con: PRIMER EAL o PRIMER SR.

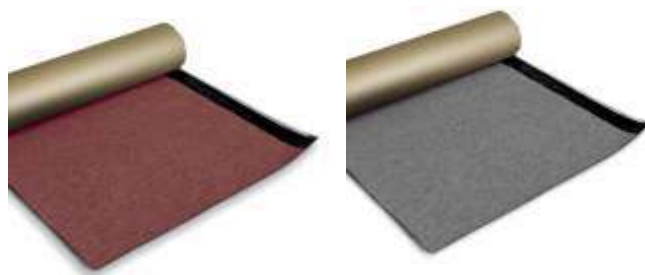

Producto	Armadura	Acabado		Desig. UNE	Peso (kg/m ²)	Rollo m ²	Palet m ²	Código
POLITABER Autoadhesiva ABT	FV	PIZARRA / POLIETILENO	Gris Oscuro	LBA-40/G - FV	4	6	216	31411
			Rojo	LBA-40/G - FV	4	6	216	31404

FV : Fibra de Vidrio.

POLITABER AUTOADHESIVA POL PY 30 - E2.5

LÁMINAS AUTOADHESIVAS

Láminas de betún modificado con elastómeros, con armadura de fieltro de poliéster no tejido y AUTOADHESIVAS.

★ RECOMENDADO

Para instalar en MUROS y CUBIERTAS INCLINADAS bajo protección pesada.

✓ VENTAJAS

- Lámina base en sistema bicapa expuesto a la intemperie.
- Monocapa en cubierta inclinada, bajo tejas.
- Estanquidad de estructuras enterradas o barrera anticapilaridad.
- Barrera contra el vapor.
- Lámina en sistemas bicapa para tráfico de vehículos, bajo capa de rodadura.
- Lámina base en sistema bicapa con protección pesada.

✎ APLICACIÓN

Inicialmente se deberá limpiar la superficie y aplicar una capa de PRIMER EAL o PRIMER SR. Comenzar a instalar la lámina en dirección ascendente, desde la parte inferior hacia la parte superior.

Solapar los diferentes tramos unos 10 cm y presionar con un rodillo o similar para garantizar la total adherencia. Retirar el plástico siliconado al mismo tiempo que se extiende el rollo para adherir a la superficie.

A continuación colocar fijaciones mecánicas en los solapes transversales en pendientes de 15 al 30%. Si la pendiente es superior al 50%, colocar fijaciones mecánicas en los solapes, separadas 50 cm.



Producto	Armadura	Desig. UNE	Peso (kg/m ²)	Rollo m ²	Código
POLITABER AUTOADHESIVA POL PY 30 E2.5	FP	LBA-30-FP	3	10X1	32154

FP : Fieltro de Poliester.

POLITABER nature®

La lámina POLITABER nature COMBI 50/G está compuesta de betún modificado con elastómeros, con armadura de fieltro de poliéster no tejido y estabilizado con fibra de vidrio.

Las láminas POLITABER nature® provocan una constante desintegración de los óxidos contaminantes (NOx) en subproductos que se evacuan por aguas pluviales. Tiene un efecto positivo en la reducción de óxidos de nitrógeno NOx en el aire.



✓ VENTAJAS

- Efecto descontaminante: Influye altamente en la destrucción de los NOx.
- Protege contra la penetración de la radiación UV: Reflectante Térmico.
- Ayuda a destruir contaminantes orgánicos en la superficie (excrementos, hongos...).
- Puesta en obra tradicional: monocapa o bicapa. Aplicación con calor.
- Lámina certificada: Reducción del NOx según ensayo 21171 IETcc-CSIC, según la norma UNI 11484:2013
- Valor añadido para los edificios.

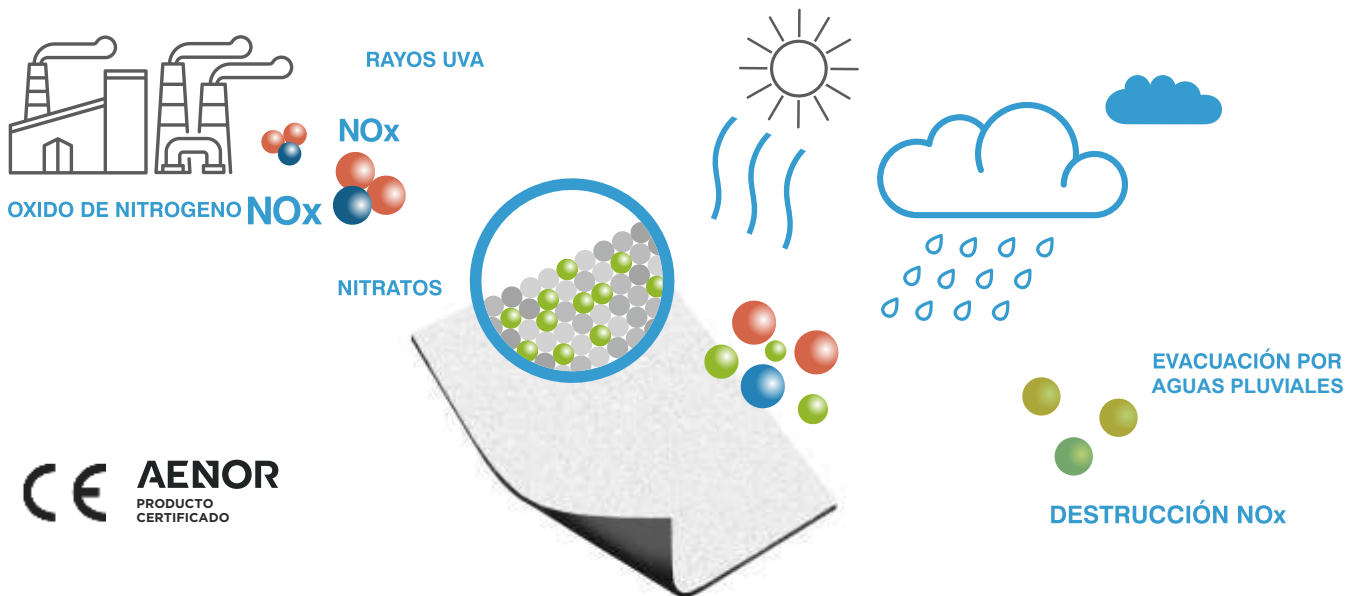

Producto	Armadura	Acabado	Desig. UNE	Peso (kg/m ²)	Rollo m ²	Palet m ²	Código
POLITABER NATURE COMBI 50/G	FP REFORZADO 150	GRÁNULO MINERAL COLOR BLANCO	LBM (SBS)-50/G-FP	5	8x1	200	37469
POLITABER NATURE COMBI 40/G	FP REFORZADO 150	GRÁNULO MINERAL COLOR BLANCO	LBM (SBS)-40/G-FP	4	8x1	250	37477*

*Producto bajo pedido. Consultar la cantidad mínima.

LÁMINAS IMPERMEABILIZANTES ANTI-RADÓN

El radón es un gas radiactivo que emana de rocas y suelos y que tiende a concentrarse en espacios cerrados como son las viviendas. Se origina con la desintegración de otros dos productos naturales presentes en el suelo y los materiales de construcción: el radio y el uranio.

El gas radón puede acceder a las viviendas a través del subsuelo y acumularse en ellas provocando un riesgo para la salud. Al ser un gas imperceptible, la única manera de detectarlo es mediante mediciones de la concentración de este gas.



✓ LÁMINAS RECOMENDADAS PARA...

Barrera contra radón sobre cara superior de forjado sanitario para barrera frente al radón o bajo solera con nivel de presencia de agua en el subsuelo por debajo de la cota de la cara inferior de solera.

LAS BARRERAS ANTI-RADÓN SON UNA DE LAS MANERAS MÁS EFECTIVAS DE COMBATIR LA PRESENCIA DE ESTE GAS EN LAS VIVIENDAS

Producto	Designación norma UNE	Rollo	Rollo m ²	m ² Pallet	Código
ChovAPLAST ALUM BV 30-E2	LA-30-AL (-10°C)	1x12	12	300	14765
POLITABER COMBI 40	LBM-40-FP	1x10	10	280	37450
POLITABER COMBI 48	LBM-48-FP	1x8	8	224	37444
POLITABER PARKING 48	LBM-48-FP	1x8	8	200	37610

En ChovA podemos asesorarte en la elección de la mejor barrera anti radón y cómo cumplir con esta exigencia para hacer nuestros edificios más seguros. En estos momentos en ChovA disponemos de láminas certificadas por el Laboratorio de radiactividad Ambiental de la Universidad de Cantabria.

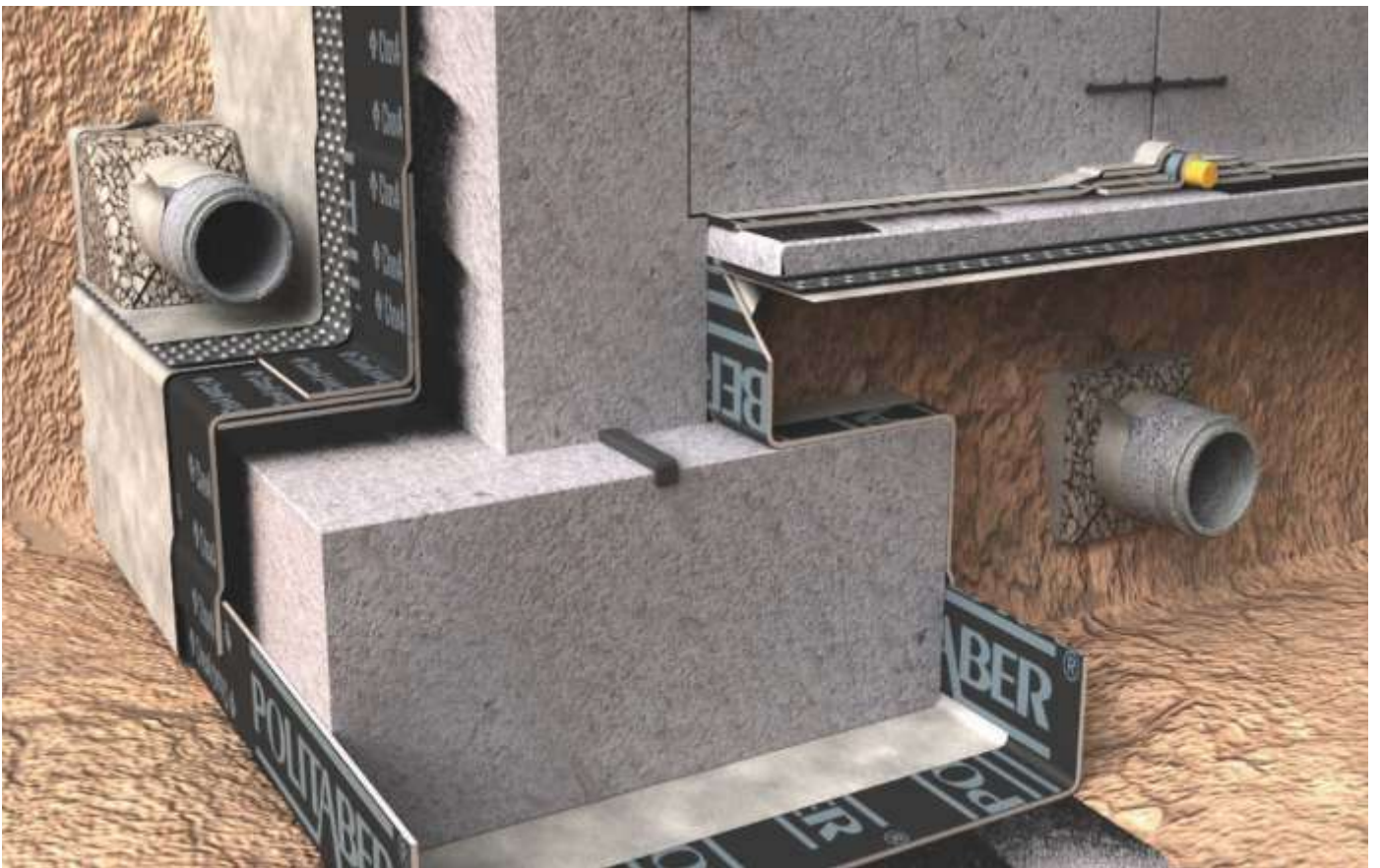

RAPIDBRIC CINTAS AUTOADHESIVAS

Cinta autoadhesiva de betún impermeabilizante de aplicación sin fuego.

★ RECOMENDADO

Utilizar para reparaciones de cubiertas de aluminio, refuerzos de impermeabilización de cubiertas, sellado de juntas y solapes, como para protección de elementos constructivos, ladrillos, metal, hormigón.

✓ VENTAJAS

- Fácil aplicación.
- Económico.
- Buena adherencia sobre la mayoría de soportes.
- Resistencia sobre los agentes ambientales.
- Autoadhesivo.
- Resistencia a los Rayos UV.

✋ APLICACIÓN

La superficie deberá estar limpia, seca y libre de aceites, grasas, polvo o materias sueltas para permitir una correcta adherencia.

En caso de superficies porosas o que puedan crear problemas de adherencia, se recomienda aplicar una capa ligera de ChovASTAR Preparador de Superficies.

El producto se aplica de forma rápida y sencilla sin necesidad de herramientas especiales, tan solo desprendiendo el plástico siliconado que recubre la cara inferior y adhiriendo la membrana en la superficie mediante presión.

100%
ADHESIVO



	Acabado	Rollo m	Rollos / Caja	Código
Rapid Bric C10	Natural	12x0.10	12	60020
Rapid Bric C15	Natural	12x0.15	8	60030
Rapid Bric C30	Natural	12x0.30	4	60060
Rapid Bric C10	Rojo	12x0.10	12	60310
Rapid Bric C15	Rojo	12x0.15	8	60320
Rapid Bric C30	Rojo	12x0.30	4	60330

TEGOLA AMERICANA

Placa bituminosa, con armadura de fieltro de fibra de vidrio, para cubiertas inclinadas y recubrimiento de muros exteriores. Colocar por fijación mecánica y adherencia de faldillas mediante soplete.

★ RECOMENDADO

Una nueva opción para tejados que puedes instalar tú mismo. Este tipo de solución proporciona la máxima impermeabilización y seguridad porque está fabricado con materiales altamente resistentes. Además, la amplia gama de diseños aporta un resultado estético muy original en cualquier tipo de construcción.

✓ VENTAJAS

- Fácil de instalar
- Gran capacidad de impermeabilización
- Gran resistencia
- Menor carga para la construcción
- Válida para todo tipo de soportes: madera, mortero u hormigón
- Estilo y diseño con total integración en el edificio
- Excelente resistencia a los agentes atmosféricos

✋ APLICACIÓN

Impermeabilización de cubiertas inclinadas superiores al 15% sobre diferentes soportes (hormigón, mortero, madera...) tanto en edificación como en el mercado del bricolaje.



MODELO CASTOR

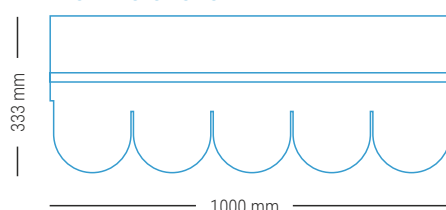

MODELO STANDARD

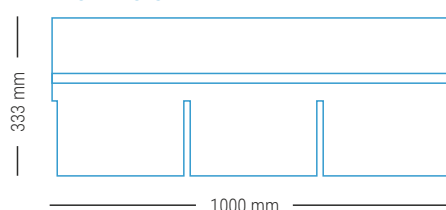

Marrón Otoño

Negro Elegance

Rojo Castilla

Verde Galicia

Producto	Armadura	Acabado	Dimensiones (mm)	Paquete m ²	Paquetes Palet	Palet m ²	Código
Modelo STANDARD	FV	Marrón Otoño	333x1000	3	42	126	43020
	FV	Negro Elegance	333x1000	3	42	126	43005
	FV	Rojo Castilla	333x1000	3	42	126	43010
	FV	Verde Galicia	333x1000	3	42	126	43015
Modelo CASTOR	FV	Marrón Otoño	333x1000	3	42	126	43120
	FV	Negro Elegance	333x1000	3	42	126	43105
	FV	Rojo Castilla	333x1000	3	42	126	43110
	FV	Verde Galicia	333x1000	3	42	126	43115

FV : Fibra de Vidrio

PUNTAS TEGOLA

Puntas de acero galvanizado de cabeza ancha para la fijación de Placas Bituminosas Tegola Americana.

RENDIMIENTO

Se utilizan 4 puntas por cada placa Tegola Americana colocada, modelo STANDARD.

30 a 33 puntas/ m2. 13 a 15 m2 por 1kg de puntas.

Se utilizan 6 puntas por cada placa Tegola Americana colocada, modelo CASTOR.

40 a 45 puntas/ m2. 8 a 10 m2 por 1kg de puntas..

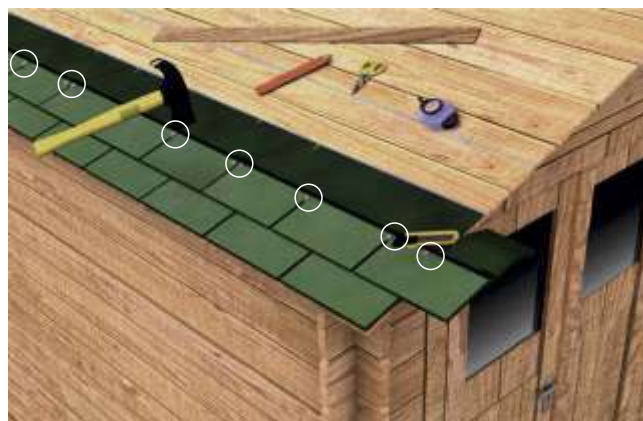

Producto	Acabado	Clavos / Caja	Código
PUNTAS TEGOLA	Acero	1 kg	84480
PUNTAS TEGOLA MADERA	Acero	1 Kg	84485

BANDAS TEGOLA

Banda de betún asfáltico modificado con elastómero SBS, de superficie autoprottegida, con protección de gránulos minerales coloreados, con armadura de fieltro de poliéster, recubierta en ambas caras con mástico POLITABER y acabada con plástico en la cara interior, como material antiadherente.



APLICACIÓN

Banda auxiliar para la aplicación de la tegola.

Producto	Armadura	Acabado	Peso Kg/m ²	Rollo m	Rollos Palet	Palet m ²	Código
BANDA TEGOLA	FP	Marrón Otoño	4	10X1	23	230	40538*
	FP	Negro Elegance	4	10X1	23	230	40535
	FP	Rojo Castilla	4	10X1	23	230	40537
	FP	Verde Galicia	4	10X1	23	230	40536*

FP: Fieltro de Poliéster

*Producto bajo pedido. Consultar la cantidad mínima.



BAJO TEJA Polivalente

Placas laminares multicapas con tratamiento bituminoso al vacío para tejas curvas L= 18 -19 cm y tejas planas y mixtas.

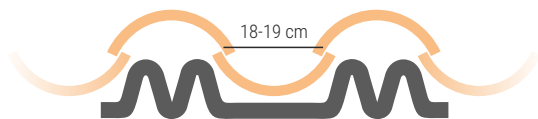

Producto	Dimensiones (m x m)	Espesor (mm)	Paso de Onda (mm x mm)	Superf. bruta m ²	Superf. neta m ²	Palet ud.	Código
BAJO TEJA Pol.	2x1,015	2,4	64x36	20.3	1.78	150	83201

BAJO TEJA Curva

Placas laminares multicapas con tratamiento bituminoso al vacío para tejas curvas L = 21-23 cm.

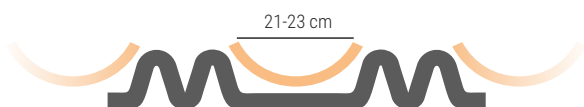

Producto	Dimensiones (m x m)	Espesor (mm)	Paso de Onda (mm x mm)	Superf. bruta m ²	Superf. neta m ²	Palet ud.	Código
BAJO TEJA Curva	2x1,055	2,4	96x32	2.11	1.80	250	83211

BAJO TEJA Mixta

Placas laminares multicapas con tratamiento bituminoso al vacío para tejas mixtas, planas y de hormigón.



Producto	Dimensiones (m x m)	Espesor (mm)	Paso de Onda (mm x mm)	Superf. bruta m ²	Superf. neta m ²	Palet ud.	Código
BAJO TEJA Mixta	2x0.96	2,10	48X22	1.92	1.70	150	83206



Emulsiones e imprimaciones bituminosas, utilizadas para la imprimación y preparación de la superficies a impermeabilizar, así como la protección de muros, medianeras y cimentaciones. Mejora la adherencia de las láminas asfálticas.

SUPERMUL

Emulsión viscosa, con un agente emulsionante de carácter aniónico con carga emulsión tipo EB según la norma UNE 104.231.

★ RECOMENDADO

- Imprimación y preparación de la superficie

✓ VENTAJAS

- Soluble en agua
- Capaz de mezclarse con arena, gravilla, fibras minerales,...
- No contiene disolventes.

✎ APLICACIÓN

Antes de aplicar se debe limpiar de la superficie para que ningún material perjudique la normal aplicación fraguado del producto. Aplicar 1 sola capa ligera. Tiempo de secado 24 h. Se puede aplicar con brocha, rodillo y cepillo. Mezclar 10-20% con agua.

✓ APTO PARA:

- Muros enterrados
- Homigón (soportes porosos)

SUPERELAST

Emulsión viscosa, con un agente emulsionante de carácter aniónico y aditivada con caucho. Está formada por betunes, resinas y aditivada con polímeros elastoméricos y estabilizada con emulsionantes minerales aniónicos que aseguran la estabilidad del producto.

★ RECOMENDADO

Se emplea en tratamiento de muros y paredes medianeras.

✓ VENTAJAS

- Se consigue una capa consistente de gran elasticidad y flexible a baja temperatura
- Fácil aplicación
- No contiene disolventes

✎ APLICACIÓN

Antes de aplicar se debe limpiar la superficie de polvo, aceite, grasa o cualquier otro material que perjudique la normal aplicación fraguado del producto. Se puede aplicar con brocha, rodillo o cepillo.

▮ RENDIMIENTO

Un consumo aproximado, es de 300 a 400 g/m² por capa.



Producto	Kg	Botes Palet	Kg Palet	Código
SUPERMUL	25	36	900	55025E
	5	120	600	55020E

▮ RENDIMIENTO

Consumo aproximado es de 300 a 500 g/m²



Producto	Kg	Botes Palet	Kg Palet	Código
SUPERELAST	25	36	900	55125

PRIMER SR

Imprimación bituminosa a base de betunes asfálticos con disolventes. Contiene disolvente.

★ RECOMENDADO

Para preparar todo tipo de superficies, sean porosas o no. Especialmente para chapa metálica o superficies pulidas. No aplicar en espacios poco ventilados.

✓ VENTAJAS

- Secado rápido
- Totalmente estable y de gran duración.

✎ APLICACIÓN

Se utiliza como tratamiento de muros y medianeras, aplicar una capa ligera. Se puede aplicar con brocha, rodillo, cepillo, pistola, etc. También para láminas autoadhesivas. No aplicar en espacios poco ventilados. Tiempo de secado: 1 h. aprox.

▮ RENDIMIENTO

Su rendimiento dependerá del estado de la superficie donde se aplique. Para superficies tipo hormigón, el consumo aproximado es de 100 g/ m² a 200 g/ m². (Aplicar sólo una capa).

PRIMER EAL

Emulsión de baja viscosidad de naturaleza aniónica. Sin carga, secado rápido según condiciones climatológicas. Emulsión tipo EA según la norma UNE 104.231.

★ RECOMENDADO

Emplear en superficies sobre las que se aplican impermeabilizaciones asfálticas, en sistemas adheridos.

✓ VENTAJAS

- Se consigue una capa consistente de gran elasticidad y flexible a baja temperatura
- Fácil aplicación
- No contiene disolventes

✎ APLICACIÓN

Se utiliza como tratamiento de muros y medianeras, aplicar una capa normal. Se puede aplicar con brocha, rodillo, cepillo, pistola, etc... Preparación de tableros de madera, previa aplicación de POLITABER AUTOADHESIVA. Tiempo de secado: 1-2 h. aprox.

▮ RENDIMIENTO

Un consumo aproximado, es de 100 a 200 g/m² por capa.



Producto	Kg	Botes Palet	Kg Palet	Código
PRIMER SR	22	22	484	55720



Producto	Kg	Botes Palet	Kg Palet	Código
PRIMER EAL	25	36	900	55721E

CHOACEL

CHOACEL es un asfalto en caliente con la peculiaridad de poder ser aplicado en frío y sin la necesidad de aplicar con maquinaria pesada. No necesita de imprimación ni sellado del área a tratar. Dada su resistencia, es ideal para aplicar en baches, zanjas, reparaciones de carreteras, vías urbanas, urbanizaciones y pequeñas obras. Una vez aplicado, queda compacto al igual que el asfalto tradicional. Queda estable, flexible y duradero y cumpliendo con todas las características sin pérdida de calidad.

✓ VENTAJAS

- Aglomerado en frío fabricado en caliente.
- Secado al instante. Apertura al tráfico inmediata.
- Se puede utilizar en climas extremos.
- Una vez abierto no es necesario consumirlo en su totalidad.
- Puede aplicarse en superficies húmedas o mojadas
- Es ecológico: No contiene contaminantes y se sirve en un único embalaje, colaborando así a mantener el medio ambiente.

*Consulta el nuevo formato Big Bag de 500 Kg



Producto	Kg	Sacos Palet	Kg Palet	Código
CHOACEL	15	64	960	84837

RENDIMIENTO

20 Kg/m²/cm de profundidad.

ASFALT RAPID

Agglomerado asfáltico en frío para realizar pequeñas reparaciones en pavimentos de hormigón y asfalto. No es necesario realizar ningún tipo de mezcla, se utiliza tal y como viene en el envase.

✓ VENTAJAS

- Permite realizar reparaciones de manera fácil y cómoda.
- Trabajabilidad a temperatura ambiente.
- Perfecta adaptación a la rasante.
- Permanece elástico y duradero, al ser muy resistente al envejecimiento.



Producto	Kg	Sacos Palet	Kg Palet	Código
ASFALT RAPID	25	36	900	84822

ASFALT SL

Mortero asfáltico con una mezcla de áridos y cargas minerales de granulometría idónea.

ASFALT SL SINTÉTICO

Mortero sintético, de consistencia pastosa, constituido por una mezcla de resinas, cargas minerales de granulometría idónea y pigmentos.

★ RECOMENDADO

- Parking
- Carriles bicicleta
- Arcenes
- Pistas deportivas
- Acabado sobre aglomerados asfálticos
- Pavimento de naves industriales

✓ VENTAJAS

- Sistema continuo
- Buena resistencia a la abrasión
- Antideslizante
- Resistencia al vertido de carburantes
- Fácil aplicación en frío
- Producto no tóxico

✋ APLICACIÓN

El soporte, aglomerado asfáltico, debe tener una resistencia mecánica adecuada. La superficie deberá estar seca y limpia.

Se aplica en capa fina utilizando, para ello, una rastra de goma y con un consumo aproximado de 1,5 – 2,5 kg/m², por capa. Aplicar 1 o 2 capas, esperando a que esté completamente seca la primera antes de aplicar la segunda. El tiempo de secado dependerá de la temperatura y humedad del ambiente, siendo de 3 a 4 h. para ASFALT SL SINTÉTICO y 24 h. para ASFALT SL.

▮ RENDIMIENTO

Consumo aproximado de 1,5 – 2,5 kg/m², por capa.

Producto	Acabado	Kg	Botes Palet	Kg Palet	Código
ASFALT SL	Negro	50	12	600	84825
ASFALT SL SINTÉTICO	Rojo	50	12	600	84835*
ASFALT SL SINTÉTICO	Verde	50	12	600	84830*

*Producto bajo pedido. Consultar la cantidad mínima.



CAZOLETAS

Cazoletas de desagüe para cubiertas de materiales compatibles para su uso con láminas bituminosas.

★ RECOMENDADO

Adecuada, según normativa, para impermeabilización con láminas asfálticas.

✓ VENTAJAS

- Fácil colocación
- Absorbe los movimientos de la cubierta
- Resistente a la llama
- Resistente a la corrosión
- Resistente a la intemperie
- Resistente a las variaciones de temperatura
- Compatible con todas las membranas bituminosas

CAZOLETA NORMAL



CAZOLETA SIFÓNICA



CAZOLETA LATERAL



PARAGRAVILLAS



PARAGRAVILLAS CONICO



Producto	Diametro	Ud. Caja	Código
CAZOLETA NORMAL	80	5	84010
CAZOLETA NORMAL	90	5	84020
CAZOLETA NORMAL	100	5	84025
CAZOLETA NORMAL	110	5	84030

Material: Elastómero termoplástico vulcanizado (TPV)

Producto	Diametro	Ud. Caja	Código
CAZOLETA SIFÓNICA	80	5	84060
CAZOLETA SIFÓNICA	100	5	84070
CAZOLETA SIFÓNICA	110	5	84075

Material: Etileno-Propileno-Dieno-Monómero (EPDM)

Producto	Ud. Caja	Código
CAZOLETA LATERAL	5	84080

Material: Elastómero termoplástico vulcanizado (TPV)

Producto	Ud. Caja	Código
PARAGRAVILLAS	100	84090
PARAGRAVILLAS CONICO	25	84091

PERFIL METÁLICO GALVANIZADO

Perfil metálico de chapa galvanizada para remate de la impermeabilización en paramentos verticales, en soluciones con membranas impermeabilizantes autoprotegidas.

Producto	Ud. caja	Longitud	Caja (m)	Código
PERFIL METÁLICO	25	2 m	50	83195

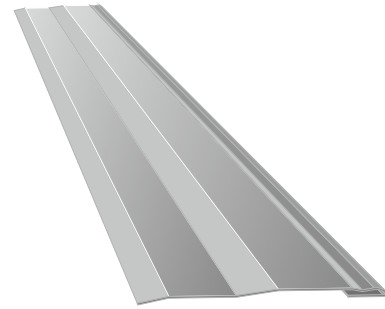

SOPLETE

Herramienta de combustión para soldar láminas bituminosas, a gas propano.

- Manguera flexible. Longitud de 10 m.
- Regulador de gas.
- Empuñadura o mango, con válvula de apertura y válvula para ajustar a llama económica.
- Lanza en acero especial, plateada al cromo.
- Chimenea o baquilla en acero especial, plateada al cromo.

Producto	Longitud	Ud. Caja	Código
SOPLETE	10 m.	1	84505



GRÁNULO

Gránulos de pizarra o cerámicos suministrados a granel. Se utilizan para retoques y arreglos de los desperfectos originados por la soldadura en cubiertas autoprotegidas con terminación de gránulo.

Producto	Saco	Código
GRÁNULO ROJO OSCURO	25 Kg.	86035*
GRÁNULO VERDE	25 Kg.	86030*
PIZARRILLA GRIS OSCURO	25 Kg.	86011
PIZARRILLA GRIS OSCURO	5 Kg.	86013*
PIZARRILLA NATURE	25 Kg.	86006
GRÁNULO VERDE	5 Kg.	86033*



*Producto bajo pedido. Consultar la cantidad mínima.



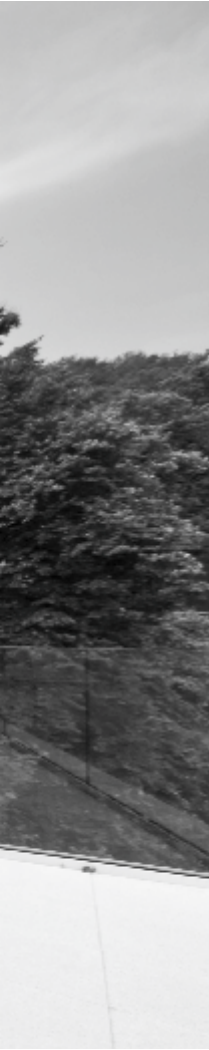

IMPERMEABILIZACIÓN LÍQUIDA

ChovATEC

IMPERMEABILIZANTE ELÁSTICO PARA TERRAZAS

Revestimiento constituido por una dispersión acuosa de copolímeros de base acrílica, con cargas y pigmentos, y que una vez seca forma una película flexible e impermeable.

★ RECOMENDADO

Aplicar como acabado exterior en terrazas de uso visitable como protección frente a la humedad y la lluvia.

✓ VENTAJAS

- Gran durabilidad y elasticidad
- Consistencia pastosa
- Fácil uso para reparaciones y pequeñas obras

✋ APLICACIÓN

La superficie sobre la que se aplica debe de estar limpia y es preferible que esté ligeramente húmeda. La temperatura ambiente debe ser superior a 5° C y no existir riesgo de lluvia. Remover el producto. Aplicar una primera capa empleando un rodillo. Se recomienda extender una malla de refuerzo sobre la primera capa. Dejar secar 4-6 horas y aplicar la segunda capa. Se recomienda la aplicación de una tercera capa.

▮ RENDIMIENTO

Se recomienda aplicar 2 ó 3 capas de pintura con un rendimiento mínimo aconsejado de 400 a 500 g/m².



Producto	Acabado	Kg	Botes Palet	Kg Palet	Código
ChovATEC Impermeabilizante elástico para terrazas	Rojo	20	36	720	75244
	Blanco	20	36	720	75246
	Gris	20	36	720	75245
	Rojo	5	120	600	75250
	Blanco	5	120	600	75252*
	Gris	5	120	600	75251*

*Producto bajo pedido. Consultar la cantidad mínima.

MALLA DE REFUERZO

Malla de fibra de vidrio para armado de revestimientos impermeabilizantes.

✋ APLICACIÓN

Utilizar malla de refuerzo como armadura cuando aplicamos el ChovATEC Impermeabilizante.



Producto	Peso Medio g/m ²	Rollo	Código
Malla de refuerzo	55	50x1	82220

ChovATEC

IMPERMEABILIZANTE ELÁSTICO PARA TERRAZAS FIBRATADO

Producto impermeabilizante denso de base acrílica con fibras añadidas que le aportan al producto una mayor consistencia.

★ RECOMENDADO

Está recomendado para aplicar como acabado exterior en terrazas de uso visitable como protección frente a la humedad y la lluvia. También se puede aplicar como refuerzo de puntos singulares.

✓ VENTAJAS

- Gran durabilidad y elasticidad
- Consistencia pastosa
- Fácil uso para reparaciones y pequeñas obras

👉 APLICACIÓN

La superficie sobre la que se aplica debe de estar limpia y es preferible que esté ligeramente húmeda. La temperatura ambiente debe ser superior a 5° C y no existir riesgo de lluvia. Remover el producto. Aplicar una primera capa con rodillo o brocha.. Dejar secar 4-6 horas y aplicar la segunda capa adicional. No es necesario el uso de malla de refuerzo.

📊 RENDIMIENTO

En función del tipo de superficie, el rendimiento aproximado es de 1kg/m² por capa.



Producto	Acabado	Kg	Botes Palet	Kg Palet	Código
ChovATEC Impermeabilizante elástico para terrazas FIBRATADO	Rojo	20	36	720	75261
	Blanco	20	36	720	75263
	Gris	20	36	720	75262
	Rojo	5	120	600	75256
	Blanco	5	120	600	75258*
	Gris	5	120	600	75257*

*Producto bajo pedido. Consultar la cantidad mínima.



ChovAPUR IMPER 201

Membrana impermeabilizante líquida, monocomponente de poliuretano aromático destinado a la impermeabilización y protección, formando una membrana continua elástica. Contiene disolvente.

★ RECOMENDADO

- Todo tipo de cubiertas: transitables / no transitables.
- Protección de elementos de construcción (túneles, embalses, cierres de cemento, instalaciones metálicas, etc.)
- Protección de superficies.
- Revestimiento en edificación.
- Impermeabilización en la edificación e industria.
- Elevadas propiedades mecánicas.
- Resistente a temperaturas elevadas y a los U.V.

Compatible con ChovAPUR PRIMER 101 y ChovAPUR BARNIZ 301
Rendimiento: 1.5 - 3 Kg/m²



Producto	Color	Kg	Código
IMPER 201	Rojo	20	80511*

*Producto bajo pedido. Consultar la cantidad mínima.

ChovAPUR IMPER 202

Membrana impermeabilizante líquida, monocomponente destinado a la impermeabilización y protección, formando una membrana continua elástica.

★ RECOMENDADO

- Todo tipo de cubiertas: transitables / no transitables sin protección pesada.
- Protección de superficies rugosas.
- Revestimiento en edificación.
- Impermeabilización en la edificación e industria.

Sin disolvente.
Resistente a temperaturas elevadas y a los U.V.
Fácil aplicación y buena adherencia.

Rendimiento: 0.8 - 1.2 Kg/m²



Producto	Color	Kg	Código
IMPER 202	Transparente	16	80523*

*Producto bajo pedido. Consultar la cantidad mínima.

ChovAPUR IMPER 203

Membrana líquida impermeabilizante de poliuretano en base agua y acrílicos modificados resistente a los rayos ultravioleta.

★ RECOMENDADO

- Para la impermeabilización de larga duración y de excelentes resistencias a los rayos UV
- Impermeabilización de cubiertas no transitables, visitables de forma ocasional y para mantenimiento.
- Impermeabilización de zonas húmedas o donde se necesite detener filtraciones de agua.
- Reimpermeabilización de cubiertas ya impermeabilizadas con láminas asfálticas autoprotegidas (aluminio o pizarra).

Rendimiento: 1.5 - 3 Kg/m²

✓ VENTAJAS

- Fácil aplicación mediante rodillo, brocha o airless.
- Alta resistencia a los rayos UV.
- Protección ultrareflectante en color blanco.
- Transpirable al vapor de agua.
- Resistente al tránsito peatonal (mantenimiento).
- Al ser líquido se adapta fácilmente a todo tipo de soportes, incluso estructuras irregulares.
- Alta elasticidad y capacidad para el puenteo de fisuras, incluso a baja temperatura.
- Elástico y flexible, sin juntas ni solapes.
- Respetuoso con el medio ambiente.



Producto	Color	Kg	Código
IMPER 203	Blanco	20	80530*
	Rojo	20	80531*
	Gris	20	80532*

*Producto bajo pedido. Consultar la cantidad mínima.

CHOVINTEL

Membrana de poliuretano-bitumen tixotrópica para la impermeabilización y protección. Producto monocomponente que forma una membrana continua, elástica, con excelentes propiedades mecánicas y de adherencia que la hacen resistente a la intemperie, a temperaturas extremas, a la química y a los U.V

★ RECOMENDADO

- Remates de membrana asfáltica, EPDM y PVC.
- Aplicación para puntos singulares.
- Aplicación en medias cañas y sellado.
- Sellado de pavimento asfáltico.
- Hormigón, emulsiones asfálticas, EPDM y PVC.
- No recomendado para la impermeabilización de piscinas en contacto con agua tratada químicamente.

Rendimiento: 1.5 Kg/m² aplicable en 1 ó 2 capas

✓ VENTAJAS

- Excelente resistencia temperaturas extremas (-40°C y +80°C). Temperatura de shock 150 °C.
- Muy elevadas propiedades mecánicas, alta resistencia a la tensión y elasticidad >600%.
- Excelente resistencia a la química.
- Puede aplicarse a una mano y con capas gruesas sin formación de burbujas.
- Excelente adherencia sobre casi todo tipo de superficies: metálicas (acero galvanizado, metal oxidado, acero inoxidable), PVC, hormigón, fibro-cemento...
- Tixotrópico (No descuelga en aplicaciones verticales).
- Fácil aplicación y adaptación en formas o zonas complejas, donde resulta complicado impermeabilizar con láminas asfálticas, EPDM o PVC.
- La membrana es totalmente impermeable y resiste el contacto permanente con el agua, al hidrólisis y a los microorganismos.
- Actúa como barrera de vapor, al ser su resistencia al vapor de agua superior a 10 Mns/g. por lo que constituye según NBE CT-79



Producto	Color	Kg	Ud/Caja	Código
CHOVINTEL	Negro	4	4 botes / caja	84330

Gama de morteros impermeabilizantes aptos para resistir el ataque y presión constante ejercida por el agua. Contienen aditivos impermeabilizantes que les dan las características necesarias para impermeabilizar.

CHOIMPER FLEX

MORTERO DE IMPERMEABILIZACIÓN FLEXIBLE EN DOS COMPONENTES PARA PUENTE DE FISURAS

- Impermeabilización de estructuras de hormigón, mortero, ladrillo y bloque.
- Impermeabilización de depósitos de agua y piscinas.
- Impermeabilización de cimentaciones, fosos, muros y túneles. Uso en ambientes marinos.
- Impermeabilización interior de sótanos y aparcamientos subterráneos.



✓ VENTAJAS

- Impermeable al agua
- Alta permeabilidad al vapor de agua
- Alta flexibilidad, reduciendo el riesgo de fisuración
- Capacidad para puentear pequeñas fisuras
- Válido tanto a presión positiva como negativa
- Resistente al agua clorada, con cal y al hielo
- Excelente adherencia
- Óptima aplicación bajo y sobre cerámica

✎ APLICACIÓN

Asegurarse que los soportes están limpios, sanos, libres de aceites, grasas y pintura. Se debe humedecer el soporte evitando el encharcamiento. Para empezar, añadir el componente B al A y amasar mecánicamente. CHOIMPER FLEX permite la aplicación a brocha o llana.

Aplicar en dos manos cruzadas hasta un espesor total de 2 mm. Posibilidad de ser armado con malla de fibra. Esperar un curado mínimo de 7 días antes de ser pintado o revestido.

Producto	Envase	Código
CHOIMPER FLEX A.	5 L.	80400
CHOIMPER FLEX B.	15 Kg.	80401

Rendimiento 3,5-4 kg/m² *Producto bajo pedido. Consultar la cantidad mínima.

CHOIMPER SEC

MORTERO DE IMPERMEABILIZACIÓN

Mortero impermeable compuesto de cemento portland, áridos tamizados de granulometría controlada y aditivos impermeabilizantes.
Color Blanco.

✓ VENTAJAS

- Impermeabilización de construcciones como piscinas, terrazas, sótanos, fosos de ascensor, balsas...
- Protección de edificios contra humedades, cimentaciones, muros, terrazas...
- Válido tanto a presión positiva como negativa.

✎ APLICACIÓN

Los soportes deben estar perfectamente lisos, duros, estables, sin huecos, coqueas o irregularidades. Libres de polvo, restos de pintura, lechadas y desencofrantes. Aplicar con llana o brocha el producto en dos manos cruzadas sobre la superficie. Aplicación con llana y brocha hasta un espesor máximo de 2 mm.



Producto	Envase	Código
CHOIMPER SEC	25 Kg.	80402*

Rendimiento 3,5-4 kg/m² *Producto bajo pedido. Consultar la cantidad mínima.

CHOIMPER REP

REPARACIÓN R4 PCC. MORTERO TIXOTRÓPICO PARA REPARACIÓN ESTRUCTURAL DE HORMIGÓN

Producto para la protección y reparación de estructuras de hormigón. Monocomponente a base de cemento, áridos silíceos, resinas sintéticas y fibroreforzado.

✓ VENTAJAS

- Elevadas resistencias mecánicas iniciales y finales.
- Elevado módulo de elasticidad para la transferencia de cargas.
- Exento de cloruros.
- Bajo contenido en cromatos.
- Protección del armado frente a la corrosión.
- Resistente a ciclos de hielo-deshielo.
- Alta adherencia sin el empleo de imprimación.
- Muy baja permeabilidad.
- Permeable al vapor de agua.
- Superficie lista para pintar.

ETAPAS DE LA REPARACIÓN

1. Picado y eliminación de los elementos deteriorados.
2. Limpieza y eliminación de los productos disgregados.
3. Aplicación de la imprimación anticorrosión.
4. Regeneración del volumen perdido. Recuperación de la forma inicial

CHOIMPER AGUA POTABLE

REVESTIMIENTO IMPERMEABILIZANTE PCC. PROTECTOR CONTRA LA PENETRACIÓN

Mortero de impermeabilización para protección superficial de hormigón

✓ VENTAJAS

- Válido para agua potable
- Impermeable al agua
- Alta permeabilidad al vapor de agua
- Baja permeabilidad al Co2
- Excelente adherencia
- Aplicación mediante brocha, llana o proyección mecánica
- Válido para interior y exterior
- Repintable
- Aprobado para contacto con agua potable según el Real Decreto 140/2003

✎ APLICACIÓN

- Estructuras de hormigón, mortero, ladrillo y bloque.
- Depósitos de agua potable y piscinas.
- Cimentaciones, fosos, muros y túneles.
- Interior de sótanos y aparcamientos subterráneos.

✎ APLICACIÓN

- Relleno de coqueras, fisuras, desconches, cantos de pilares.
- Regularización de superficies de hormigón y mortero.
- Rejuntado de prefabricados.
- Uso en horizontal, vertical y techos.
- Válido tanto en interior como en exterior.
- Reparación de hormigones estructurales y no estructurales.



Producto	Envase	Código
CHOIMPER REP	25 Kg.	80403*

Rendimiento 3,5-4 kg/m² *Producto bajo pedido. Consultar la cantidad mínima.

✎ APLICACIÓN

Asegurarse que los soportes están limpios, texturados, sanos, libres de aceites, grasas y pinturas. Se debe humedecer el soporte evitando el encharcamiento. A continuación, añadir el componente B al componente A y amasar mecánicamente. Aplicar en 2 manos cruzadas hasta un espesor total de 2 mm y aplicar la segunda capa una vez endurecida la primera (6-8h). Esperar un curado mínimo.



Producto	Envase	Código
CHOIMPER AGUA POT. A	5 L.	80404*
CHOIMPER AGUA POT. B	20 Kg.	80405*

Rendimiento 3,5-4 kg/m² *Producto bajo pedido. Consultar la cantidad mínima.





IMPERMEABILIZACIÓN SINTÉTICA

Los **sistemas de impermeabilización sintética** con láminas flexibles de PVC o TPO son soluciones reconocidas por el Código Técnico de la Edificación para la impermeabilización de edificios entre otras aplicaciones.

La validez y el buen funcionamiento de dichos sistemas están avalado por la experiencia de múltiples instalaciones realizadas, constituyendo una solución madura de impermeabilización.



LÁMINAS CHOVIPOL PVC

Lámina sintética a base de policloruro de vinilo plastificado (PVC-P), fabricada mediante calandrado en dos capas y reforzada con diferentes tipos de armadura. Destinadas a la impermeabilización de cubiertas para todo tipo de edificaciones.



✓ CARACTERÍSTICAS

- Gran resistencia al desgarro.
- Elevada resistencia al punzonamiento.
- Resistencia a la tracción
- Gran estabilidad dimensional.
- Muy buena resistencia a los microorganismos, putrefacción, envejecimiento natural...
- Excelente flexibilidad.
- Resistente a la penetración de raíces.
- Diferentes armaduras.

☺ BENEFICIOS

- Elevada capacidad de adaptación a las diferentes formas del soporte.
- Fácil y rápida instalación. Soldadura manual, automática o por inducción.
- Fácil manejo en obra y libre de llama.
- Alta resistencia a condiciones climáticas extremas y a los rayos U.V.
- Buena permeabilidad al vapor de agua.
- Material reciclable.



★ RECOMENDADO

- Cubierta deck: Pabellones industriales, complejos deportivos, centro logísticos...
- Cubierta plana no transitable con grava como protección pesada.
- Cubierta plana ajardinada.
- Cubierta plana transitable con solado fijo como protección pesada.
- Cubierta plana transitable con solado flotante, INVERLOSA o baldosa cerámica.

Descripción	Acabado	Armadura	Espesor (mm)	Medidas (m)	Rollo m ²	Palet m ²	Código
ChovIPOL RP 1,2	GRIS CLARO	POLIÉSTER	1,2	2x20	40	960	38026
ChovIPOL RP 1,5	GRIS CLARO	POLIÉSTER	1,5	2x20	40	840	38028
ChovIPOL RV 1,2	GRIS CLARO	FIBRA DE VIDRIO	1,2	2,05x20	41	738	38039*
ChovIPOL RV 1,5	GRIS CLARO	FIBRA DE VIDRIO	1,5	2,05x20	41	615	38004*
ChovIPOL RV 1,5 NO INTEMP	NEGRO	FIBRA DE VIDRIO	1,5	2,05x20	41	615	38005*
ChovIPOL RV 1,2 NO INTEMP	NEGRO	FIBRA DE VIDRIO	1,2	2,05x20	41	738	38007
ChovIPOL AGUA POTABLE 1,2	GRIS CLARO	NO ARMADA	1,2	2x20	40	720	38032

*Producto bajo pedido. Consultar la cantidad mínima.

LÁMINAS PLASTPOLY TPO

PLASTPOLY TPO es una membrana impermeabilizante sintética producida mediante la coextrusión de poliolefina termoplástica elastomerizada, TPO, resistente a los rayos UV, y una aleación de polipropileno flexible con armadura de refuerzo de poliéster o fibra de vidrio.

✓ CARACTERÍSTICAS

- Elevada resistencia química. Compatible con bitumen.
- Elevada resistencia mecánica.
- Elevada reflectividad: COOL ROOF. Alto índice SRI
- Gran flexibilidad.
- Resistente a la penetración de raíces.
- Buena estabilidad dimensional: No se contrae ni se dilata.
- Muy resistente a los microorganismos.
- No contiene plastificantes (sin migración / contaminación / decoloración).
- Juntas de unión termo soldadas de forma homogénea.

∩ BENEFICIOS

- Alta reflectividad térmica, COOL ROOF. Alto índice SRI
- Rapidez y facilidad de instalación. Soldadura manual y automática. Libre de llama y fácil manejo en obra.
- Elevada durabilidad, resistencia y estabilidad.
- Material reciclable.
- Adecuado para aplicaciones directas sobre soportes bituminosos y aislamientos XPS (poliestirenos).
- Disponibilidad de accesorios para aplicaciones en cubiertas vistas, con altos requerimientos de resistencia al fuego.
- Adecuado para su uso y exposición en diferentes condiciones climáticas.



★ RECOMENDADO

Cubierta plana tipo Deck.

Descripción	Acabado	Armadura	Espesor (mm)	Medidas (m)	Rollo m ²	Palet m ²	Código
PLASTPOLY TPO RP 1,2	BLANCO REFLECTANTE	POLIÉSTER	1,2	2,10X25	52,50	945	38051
PLASTPOLY TPO RP 1,5	BLANCO REFLECTANTE	POLIÉSTER	1,5	2,10X25	52,50	735	38052
PLASTPOLY TPO RP 1,8	BLANCO REFLECTANTE	POLIÉSTER	1,8	2,10X20	42	588	38053*

*Producto bajo pedido. Consultar la cantidad mínima.

ALMAPOL 0.8

LÁMINA SINTÉTICA A BASE DE PVC-P



Lámina sintética a base de policloruro de vinilo plastificado PVC-P, fabricada mediante calandrado en dos capas sin armadura. Destinada como barrera contra vapor en cubiertas de edificios.



✓ VENTAJAS

- Buena resistencia a las solicitaciones mecánicas
- Buena resistencia al punzonamiento.
- Flexibilidad y buena resistencia al desgarro
- Resistente al hinchado, putrescibilidad y envejecimiento
- Perfectamente soldable con aire caliente

∩ BENEFICIOS

ALMAPOL 0,8 es una excelente barrera contra vapor para cubiertas convencionales de PVCp. Con su aplicación, evitamos la pérdida de propiedades higrotérmicas del aislante térmico de la cubierta.

★ RECOMENDADO

Revestimiento particularmente estudiado como barrera contra vapor, en cubiertas con sistema de impermeabilización convencional de PVCp, cuándo hay riesgo de condensaciones según lo dispuesto en el DB HE -1



DESCRIPCIÓN	Acabado	Armadura	Espesor (mm)	Medidas (mxm)	m ² Rollo	m ² Pallet	Código
Almapol 0.8 NO INTEMPERIE	Negro	--	0.8	1.50x25	30	900	38014

ELEMENTOS PREFABRICADOS PVC/TPO

Elementos auxiliares para ser utilizados como complemento de impermeabilizaciones con láminas sintéticas fabricadas a base de PVC plastificado.

	Accesorios	Diámetro (mm)	Unidades / Caja	Código
PVC	CAZOLETA PVC Normal	90/100/110	5	84600 / 84601 / 84602
	CAZOLETA PVC Lateral	100	5	84603*
	Paragravilla Cónico	336 exterior/183 interior	25	84091
	Esquinera PVC Externa	90	15	84606
	Rinconera PVC Interna	90	15	84605
	Pasatubos PVC	De 75 a 125	5	84604*
TPO	CAZOLETA TPO Normal	100/110	5	38073*/38074*
	CAZOLETA TPO Lateral	100	5	38075*
	Esquinera TPO Externa	90	15	38076*
	Rinconera TPO Interna	90	15	38077*
	Paragravilla Cónico	336 exterior/183 interior	25	84091*

*Producto bajo pedido. Consultar la cantidad mínima.

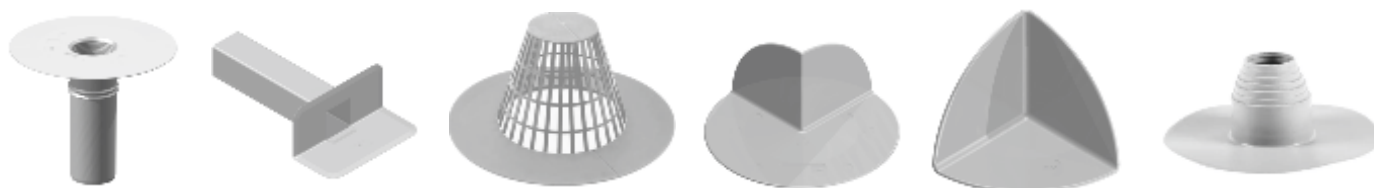

ELEMENTOS PREFABRICADOS PVC/TPO

	Accesorios	Medida	Código
PVC	Chapa colaminada PVC	2m x 1m	84607*
	Perfil colaminado PVC	2m x 0,05m	84608*
TPO	Chapa Colaminada TPO	2m x 1m	38079*

*Producto bajo pedido. Consultar la cantidad mínima.



Adhesivo ChovASYNTHETICS:

Adhesivo en base solvente, de uso profesional, para el pegado de láminas impermeabilizantes de PVC/TPO al soporte.

Bote 5L
Código: 84609





DRENAJES Y GEOTEXTILES

ChovADREN

MEMBRANAS DRENANTES NODULARES DE POLIETILENO

La gama ChovADREN está compuesta por membranas drenantes nodulares de polietileno de alta densidad (HDPE). Su principal aplicación es la protección de la impermeabilización y el drenaje de muros y soleras.

La función principal de un sistema de drenaje es la de permitir la retirada de las aguas que se acumulan en depresiones topográficas del terreno, causando inconvenientes ya sea a la agricultura o en áreas urbanizadas. El origen de las aguas puede ser:

- Por escurrimiento superficial.
- Por la elevación del nivel freático, causado por el riego, o por la elevación del nivel de un río próximo.
- Directamente precipitadas en el área.

ChovADREN garantiza una eficaz protección de la superficie a impermeabilizar y una correcta ventilación del muro, del terreno, de la cimentación, etc...



ChovADREN

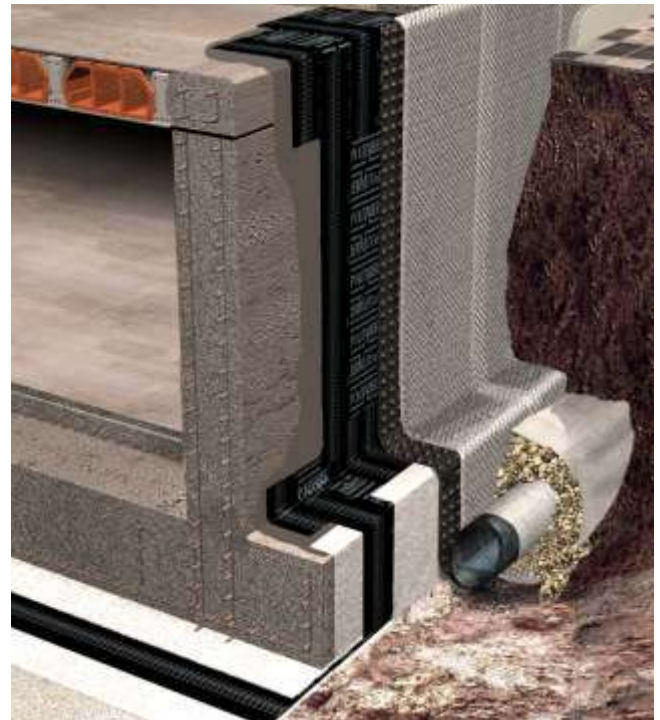

ChovADREN DD



ChovADREN

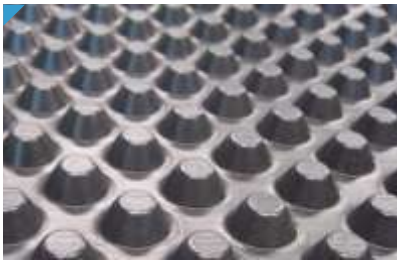

Membrana drenante nodular de polietileno de alta densidad.

ChovADREN DD



El geotextil incorporado actúa como filtro del agua, para impedir que la tierra acabe taponando el drenaje, mientras que los nódulos de polietileno (HDPE) conducen y evacúan el agua. El sistema completo funciona como drenaje del agua, y protección de la impermeabilización del muro, la cimentación, etc.

ChovADREN 20 GARDEN



Membrana drenante nodular y retenedora de agua en polietileno de alta densidad (HDPE) específica para cubiertas ajardinadas, el agua se retiene en sus nódulos y la sobrante se elimina a través de los cortes de la zona superior.

Producto	Rollo (m)	Rollos / Palet	m ² Palet	Código
ChovADREN	2x30	12	720	83164
ChovADREN DD	2x20	6	240	83175
ChovADREN 20 GARDEN	2x20	5	200	83179
ChovADREN DD GARDEN	2x20	6	240	83187*

*Producto bajo pedido. Consultar la cantidad mínima.

Rosetas y clavos ChovADREN



Fijaciones mecánicas adecuadas para la aplicación del ChovADREN.

83180
200 ud. por Caja.

GEOFIM®**GEOTEXTILES NO TEJIDOS DE FIBRAS DE POLIÉSTER O POLIPROPILENO**

GEOFIM es un geotextil compuesto por fibras sintéticas disponible tanto en polipropileno como en poliéster. Los geotextiles GEOFIM cumplen varias funciones tanto hidráulicas, mecánicas y separador químico. Entre las funciones mecánicas destacan la de separación, la de refuerzo y la de protección.

★ RECOMENDADO

Aplicar en cubiertas, túneles, carreteras, jardines, puentes, balsas, muros, etc.
 Como capa separadora para evitar el contacto directo de materiales incompatibles...
 Sirven en la construcción de sub-bases de carreteras y ferrocarriles, en presas, evitan posibles erosiones realizan funciones de drenaje en canales, muros de contención, etc.
 Los geotextiles sirven como protección de láminas impermeabilizantes y para separar las diferentes capas en cubiertas planas, etc.

✓ VENTAJAS

LA SEPARACIÓN impide el contacto entre dos superficies de distintas propiedades físicas, lo cual evita su mezcla y contaminación aunque permite el flujo libre de líquidos filtrándolos a través del geotextil. El polipropileno lo mantiene estable ante la alcalinidad del cemento e inerte frente a los diversos elementos químicos presentes en el terreno.

LA FILTRACIÓN es la propiedad de retención de un material de ciertas partículas sometidas a fuerzas hidrodinámicas al tiempo que permite el paso de fluidos. La función de filtro debe garantizar su estabilidad hidráulica.

EL REFUERZO del geotextil se consigue por las propiedades que poseen nuestros geotextiles, mejorando sus propiedades mecánicas y disminuyendo el nivel de cargas sobre el terreno porque realiza un trabajo de homogeneizar las cargas sobre una superficie extensa.

LA FUNCIÓN DE PROTECCIÓN permite que el sistema impermeabilizante no se deteriore. El geotextil actúa protegiendo a las láminas impermeabilizantes; de modo que impide que se produzcan daños mecánicos de abrasión o punzonamiento.

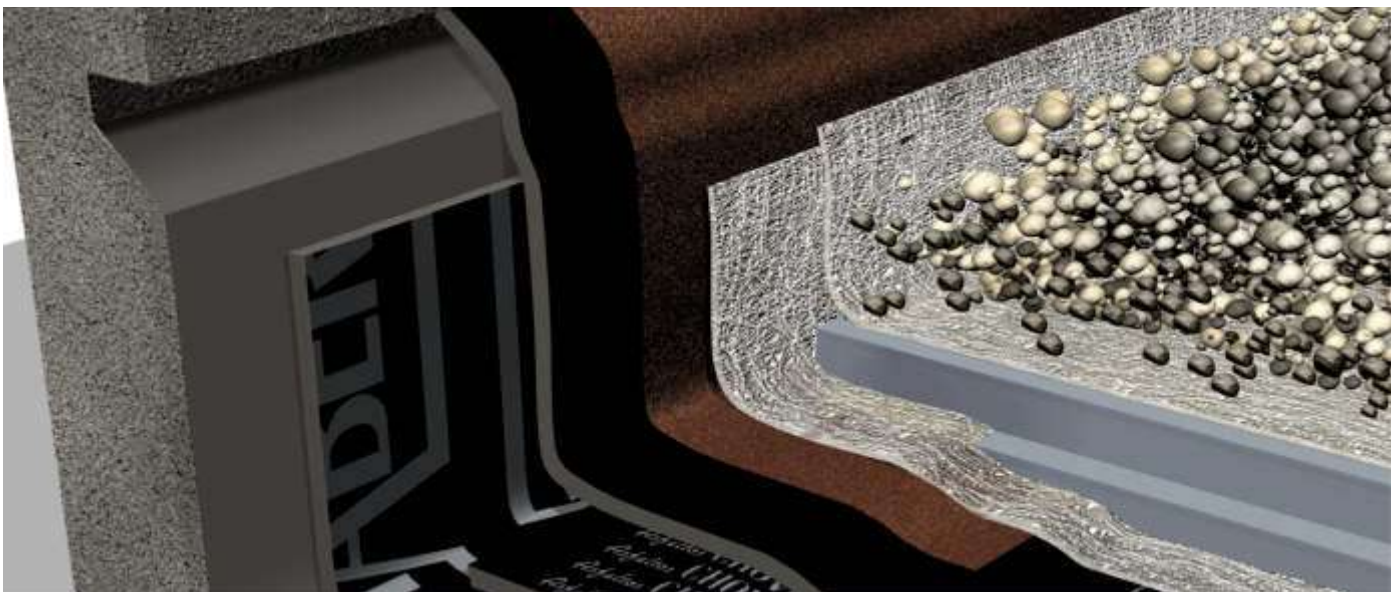

GEOFIM POLIÉSTER

Capa separadora filtrante. Geotextil de material de poliéster no tejido

Producto	Bobinas (m)	m ² Bobina	Bobinas/Palet	Código
GEOFIM 120	2.2x150	330	9	82016G
GEOFIM 150	2.2x125	275	9	82021G
GEOFIM 150 RHB	1x50	50	18	82022G
GEOFIM 200	2.2x100	220	9	82030G
GEOFIM 300	2.2x75	165	9	82050G

*Producto bajo pedido. Consultar la cantidad mínima.

GEOFIM PP POLIPROPILENO

Capa separadora filtrante y de protección. Geotextiles no tejidos, de polipropileno, unidas mecánicamente por un proceso de agujeteado con una posterior termofusión, obteniendo así unas elevadas resistencias mecánicas.

Producto	Bobinas (m)	m ² Bobina	Código
GEOFIM PP 90-11	1.83x100	183	83250
GEOFIM PP 100-12	1.83x100	183	83251
GEOFIM PP 110-13	1.83x100	183	83252*
GEOFIM PP 125-15	1.83x100	183	83253
GEOFIM PP 160-18	1.83x100	183	83255
GEOFIM PP 180-21	1.83x100	183	83256*
GEOFIM PP 200-23	1.83x100	183	83257
GEOFIM PP 300-35	2.75x100	220	83267*

*Producto bajo pedido. Consultar la cantidad mínima.

FILM DE POLIETILENO

BARRERA CONTRA VAPOR 200 mi



★ RECOMENDADO

- Cuando se colocan sin bandas adhesivas en los solapes recomendamos un solape de 20 a 30 cm.
- Se podrá colocar con cintas de butilo o cintas autoadhesivas a doble cara, para un solape mínimo de 10 cm
- Dimensiones: 2,5 x 60 m

ALMACENAJE

Almacenar con la presentación original, protegido de la lluvia, el sol, y en lugar seco, con temperaturas comprendidas entre +10 y +50 °C

Referencia: 84615

Lámina de polietileno transparente y antideslizante de baja densidad de 200 µm. Recomendada para su empleo como barrera contra vapor en sistemas de cubiertas convencionales. La barrera se vapor de coloca suelta, solapándola al menos 10 cm en los solapes, quedando lastrada.



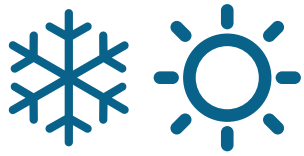

AISLAMIENTO TÉRMICO

ChovA es un referente del sector del aislamiento en la construcción con una amplia gama de productos de poliestireno extruido (XPS). Todo ello con el objetivo de dar respuesta y satisfacer las necesidades más exigentes de arquitectos, aparejadores, profesionales y proveedores de materiales de construcción.



Producto					
CUBIERTAS PLANAS	HORMIGÓN IMPERMEABILIZACIÓN ANTIGUA	PEATONAL PRIVADO	MONOCAPA BICAPA	INVERTIDA CONVENCIONAL	INVERLOSA INVERLOSA
		OTROS SISTEMAS	CONSULTAR EN LA PÁG 9	CONSULTAR EN LA PÁG 9	CONSULTAR EN LA PÁG 9
	CHAPA METÁLICA Y GRECADA HORMIGÓN IMPERMEABILIZACIÓN ANTIGUA FIBROCEMENTO MADERA BALDOSAS	AUTOPROTEGIDA (Cubierta plana no transitable autoprotegida)	MONOCAPA BICAPA	CONVENCIONAL	CHOVATERM XPS ó LAROC
CUBIERTAS INCLINADA	HORMIGÓN	TEJAS	MONOCAPA	INVERTIDO	XPS
				CONVENCIONAL	XPS
		AUTOPROTEGIDA TEGOLA AMERICANA		INVERTIDO	XPS
SUELOS	HORMIGÓN	SUELO RADIANTE			XPS
		SUELO PARKING			XPS
FACHADAS	HORMIGÓN	AISLAM. PERIMETRAL			XPS
		CERRAMIENTO VERT.			XPS

INVERLOSA – LOSA FILTRANTE		CAPA	SISTEMA INVERTIDA	
	1	Soporte	Hormigón / Capa mortero	
	2	Formación de pendiente	1 - 5 %	
	3	Capa separadora / Imprimación	Geofim / Supermul	
	4	Impermeabilización	MONOCAPA SBS (-15°C)	MONOCAPA APP (-15°C)
			POLITABER VEL 40 ó	--
			POLITABER POL PY 40 ó	ChovAPLAST EXTRA VEL 40 ó
			POLITABER COMBI 40	ChovAPLAST EXTRA POL PY 40
5	Separación	Geofim 200 o Geofim PP 100-12		
6	Aislamiento térmico	XPS ChovAFOAM 300 M		
7	Acabado / Protección pesada	INVERLOSA		

INVERLOSA – LOSA FILTRANTE		CAPA	SISTEMA INVERTIDA	
	1	Soporte	Hormigón / Capa mortero	
	2	Formación de pendiente	1 - 5 %	
	3	Capa separadora / Imprimación	Geofim / Supermul	
	4	Impermeabilización	MONOCAPA SBS (-15°C)	MONOCAPA APP (-15°C)
			POLITABER VEL 40 ó	--
			POLITABER POL PY 40 ó	ChovAPLAST EXTRA VEL 40 ó
			POLITABER COMBI 40	ChovAPLAST EXTRA POL PY 40
	5	Separación	Geofim 200 o Geofim PP 100-12	
6	Aislamiento térmico	XPS ChovAFOAM 300 M		
7	Separación	Geofim 200 o Geofim PP 100-12		
8	Acabado / Protección pesada	Baldosín con mortero de agarre		



Rehabilitación de cubiertas

LÁMINA IMPERMEABILIZANTE CON CHOVAFOAM (POLIESTIRENO EXTRUIDO XPS) Ó LANA DE ROCA.

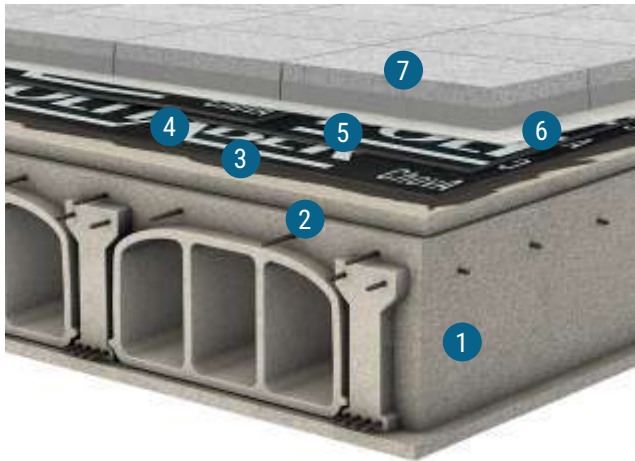

CUBIERTA PLANA TRANSITABLE, NO VENTILADA, CON INVERLOSA, TIPO INVERTIDA, PARA TRÁFICO PEATONAL PRIVADO, PENDIENTE DEL 0% AL 5% CON AISLAMIENTO TÉRMICO XPS. MEMBRANA BICAPA ADHERIDA. SISTEMA CON CERTIFICADO DIT N°578R/21 POLITABER/CHOVAPLAST EXTRA.

- 1 Soporte resistente de hormigón
- 2 Formación de pendientes
- 3 Imprimación con SUPERMUL
- 4 Lámina impermeabilizante POLITABER VEL 30
- 5 Lámina impermeabilizante POLITABER COMBI 40
- 6 Geotextil separador GEOFIM 2007
- 7 Aislamiento Térmico ChovAFOAM XPS 300M
- 8 Baldosa filtrante tipo INVERLOSA

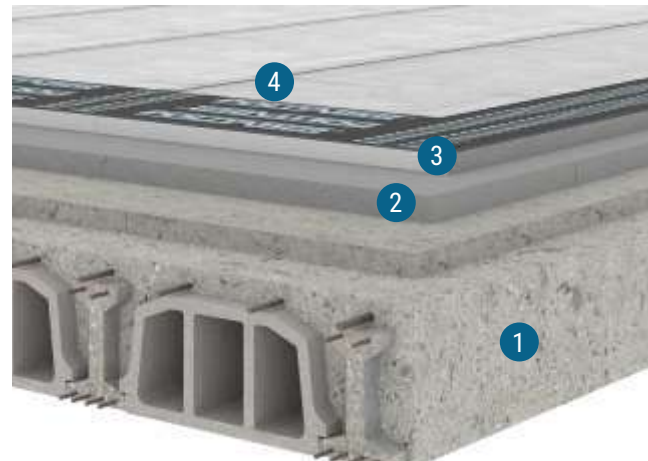

IMPERMEABILIZACIÓN Y AISLAMIENTO TÉRMICO EN REHABILITACIÓN, DE CUBIERTA PLANA, CON PENDIENTE DE 1 A 15%, NO TRANSITABLE, NO VENTILADA, MEDIANTE SOLUCIÓN CHOVATERM BICAPA DE CHOVA, FIJADO MECÁNICAMENTE SOBRE SOPORTE RESISTENTE.

- 1 Soporte resistente de hormigón
- 2 Aislamiento térmico ChovAFOAM XPS 300M
- 3 ChovATERM XPS 50 POL PY 30
- 4 Lámina impermeabilizante POLITABER nature COMBI 50/G BLANCO

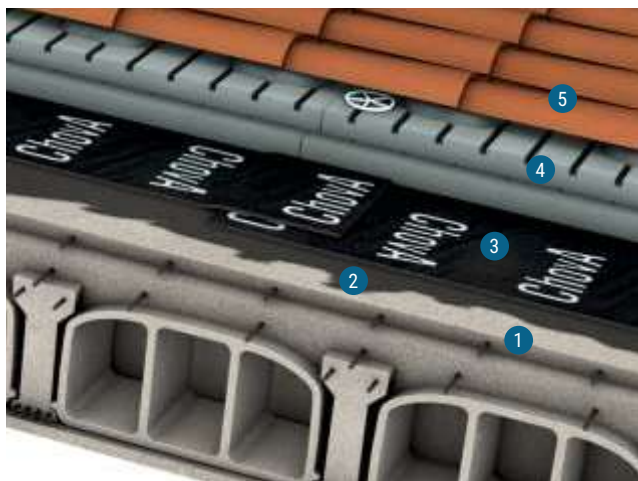

CUBIERTA INVERTIDA		CUBIERTA CONVENCIONAL		
1	Hormigón / Capa mortero	1	Hormigón / Capa mortero	
2	SUPERMUL MONOCAPA ADHERIDA SBS (-15°) MONOCAPA ADHERIDA APP (-15°)	2	-- BARRERA DE VAPOR	
3	POLITABER POL PY 30 ó SUPERIOR ChovAPLAST EXTRA POL PY 30 ó SUPERIOR	3	AISLAMIENTO TÉRMICO LAROC S	
4	Aislamiento térmico. ChovAFOAM XPS Ranurado		--	
5	Tejas de cerámica con mortero de agarre		4	Lámina Impermeabilizante POLITABER COMBI 50/G

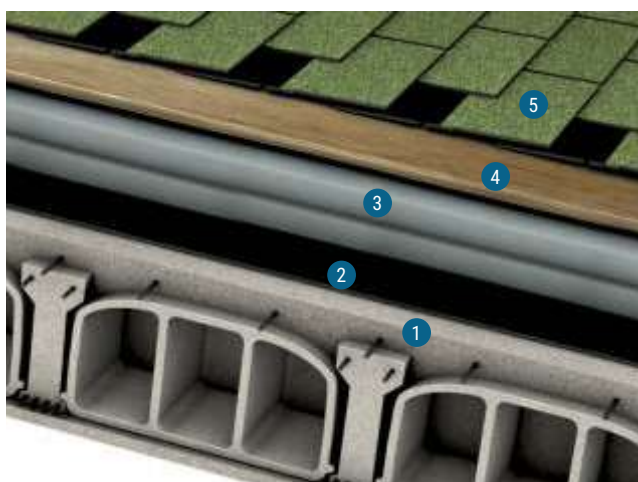

CUBIERTA INVERTIDA		CUBIERTA CONVENCIONAL	
1	Hormigón / Capa mortero inclinado	1	Hormigón / Capa mortero inclinado
2	Barrera contra vapor (Opcional. Según HE-1)	2	Barrera contra vapor (Opcional. Según HE-1)
3	Aislamiento Térmico ChovAFOAM 300 M, XPS	3	Aislamiento Térmico ChovAFOAM XPS ranurado
4	Contrachapado o listones, de madera, sobre rastreos	4	Soporte base. Con hormigón armado/mortero armado
	--	5	LÁMINA IMPERMEABILIZANTE POLITABER VEL 30 ó POLITABER POL PY 30 ó POLITABER VEL 40/G ó POLITABER COMBI 40/G
5	Placa Bituminosa Tegola Americana	6	Placa Bituminosa Tegola Americana

SUELO DE MADERA	CAPA	SISTEMA CONVENCIONAL
	1 Soporte base	Hormigón
	2 Aislamiento térmico	ChovAFOAM 300 M, XPS
	3 Capa separadora	Film de polietileno - ChovalIMPACT
	4 Capa separadora	Capa de mortero de compresión
	5 Soporte	Tarima de madera / Parquet

SUELO DE PAVIMENTO	CAPA	SISTEMA CONVENCIONAL
	1 Soporte base	Hormigón
	2 Aislamiento térmico	ChovAFOAM 300 M, XPS
	3 Capa separadora	Film de polietileno - ChovalIMPACT
	4 Capa separadora	Capa de mortero de compresión
	5 Soporte	Pavimento

SUELO RADIANTE	CAPA	SISTEMA CONVENCIONAL
	1 Soporte base	Hormigón
	2 Aislamiento térmico	ChovAFOAM 300 M, XPS
	3 Capa separadora	Film de polietileno - ChovalIMPACT
	4 Capa separadora	Cama de arena
	5 --	Conductos de calefacción
	6 Capa separadora	Capa de mortero de compresión
	7 Soporte	Pavimento

PARKING	CAPA	SISTEMA CONVENCIONAL
	1 Soporte base	Hormigón
	2 Aislamiento térmico	ChovAFOAM 500 M, XPS
	3 Capa separadora	Film de polietileno - ChovalIMPACT
	4 Soporte	Capa de mortero armado

FACHADA SATE	Sistema de aislamiento térmico por el exterior	CAPA	SISTEMA CONVENCIONAL
	1	Soporte base	Soporte
	2	Aislamiento térmico	ChovAFOAM 250 S, XPS
	3	Soporte	Mortero
	4	Soporte	Malla
	5	Soporte	Mortero
	6	Soporte	Acabado decorativo

FACHADAS AISLAMIENTO INTERMEDIO	CAPA	PAREDES CON CÁMARA	
	1	Cara interior de la pared exterior	
	2	Aislamiento térmico	ChovAFOAM 250 H, XPS
	3	Soporte	Tabique de trasdosado
	4	Acabado	Enlucido de yeso



Más confort para tu casa,
más ahorro para ti.

ChovAFOAM

POLIESTIRENO EXTRUIDO **xps**

ChovAFOAM son planchas de poliestireno extruido XPS de espuma rígida, aislante, de carácter termoplástico y de estructura celula cerrada. Por su naturaleza y características técnicas es la opción más avanzada y recomendable en aislamiento térmico.



★ RECOMENDADO

- Aislamiento de cubiertas invertidas
- Aislamiento de cubiertas inclinadas para tejas amorteradas
- Aislamiento de fachadas (exterior/interior)
- Aislamiento suelos
- Muros enterrados
- Aislamientos de bóvedas o depósitos aislados

✓ VENTAJAS

- Elevado confort térmico
- Reducción de la emisión de contaminantes atmosféricos
- Elevada resistencia a la compresión y a la fluencia
- Resistencia frente al agua
- No contiene HCFC



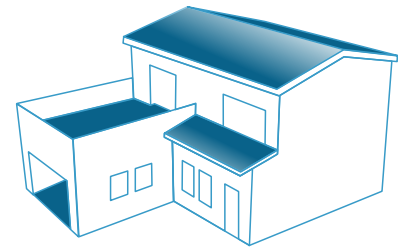

ChovAFOAM 300 M: Cubierta invertida

Acabados



Aislamiento térmico para cubierta invertida, soleras y muros enterrados. Su acabado en media madera evita los puentes térmicos y proporciona un aislamiento más eficaz.

Producto	Espesor	Dimensión (mm)	RT (m ² K/W)	λ (W/mk)	Ud. Paquete	m ² Paquete	m ² Palet	Código	Certificado
ChovAFOAM 300 M40	40	1250 x 600	1,20	0,034	9	6,75	94,5	81910A	☑
ChovAFOAM 300 M50	50	1250 x 600	1,50	0,034	8	6	72	81915A	☑
ChovAFOAM 300 M60	60	1250 x 600	1,80	0,034	7	5,25	63	81920A	☑
ChovAFOAM 300 M80	80	1250 x 600	2,20	0,036	5	3,75	45	81930A	☑
ChovAFOAM 300 M100	100	1250 x 600	2,75	0,036	4	3	36	81931A	☑

CHOVAFOAM 300 R: Cubierta inclinada acabado bajo teja. Superficie acanalada

Acabados



Aislamiento térmico para cubiertas inclinadas amorteradas. Las ranuras de la cara exterior facilitan y aseguran la adherencia del mortero. Acabado con pizarra y en teja cerámicas o de cemento.

Producto	Espesor	Dimensión (mm)	RT (m ² K/W)	λ (W/mk)	Ud. Paquete	m ² Paquete	m ² Palet	Código	Certificado
ChovAFOAM 300 R40	40	1250 x 600	1,20	0,034	9	6,75	94,5	81980A	☑
ChovAFOAM 300 R60	60	1250 x 600	1,80	0,034	7	5,25	63	81986A*	☑
ChovAFOAM 300 R80	80	1250 x 600	2,20	0,036	5	3,75	45	81988A	☑

Cuadro técnico

Nombre	Resistencia la compresión	Reacción al fuego	Absorción de agua (%)	Tolerancias Espesor (mm)	Superficie
ChovAFOAM M	300	E	≤ 0,7	+2/-2 (<50 mm) +3/-2 (>50 mm)	LISA
ChovAFOAM R	300	E	≤ 0,7	+2/-2 (<50 mm) +3/-2 (>50 mm)	RANURADA

*Producto bajo pedido. Consultar la cantidad mínima.



AENOR
PRODUCTO
CERTIFICADO

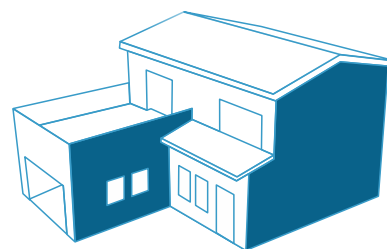

ChovAFOAM 250 H: Aislamiento en cámara de aire.

Acabados



Aislamiento térmico de cámaras de aire. Su acabado machembrado facilita su colocación y anula el puente térmico.

Producto	Espesor	Dimensión (mm)	RT (m ² K/W)	λ (W/mk)	Ud. Paquete	m ² Paquete	m ² Palet	Código	Certificado
ChovAFOAM 250 H40	40	1250 x 600	1,20	0,034	9	6,75	94'5	81950A	☑

Producto	Espesor	Dimensión (mm)	RT (m ² K/W)	λ (W/mk)	Ud. Paquete	m ² Paquete	m ² Palet	Código	Certificado
ChovAFOAM 250 H40 <i>LARGO</i>	40	2600 x 600	1,20	0,034	9	14,04	196,60	81951A	☑
ChovAFOAM 250 H50 <i>LARGO</i>	50	2600 x 600	1,50	0,034	8	12,48	149,76	81952A	☑
ChovAFOAM 250 H60 <i>LARGO</i>	60	2600 x 600	1,80	0,034	7	10,92	131,04	81954A	☑
ChovAFOAM 250 H80 <i>LARGO</i>	80	2600 x 600	1,90	0,036	5	7,8	93,6	81955A*	☑
ChovAFOAM 250 H100 <i>LARGO</i>	100	2600 x 600	2'20	0,036	4	6,24	74,88	81972A*	☑

ChovAFOAM SATE: Aislamiento de puentes térmicos y aislamiento térmico por el exterior

Acabados



Sistema de Aislamiento Térmico por el exterior. Aislamiento térmico de la envolvente exterior del edificio consiguiendo que estos consuman hasta un 75% menos de la energía.

Producto	Espesor	Dimensión (mm)	RT (m ² K/W)	λ (W/mk)	Ud. Paquete	m ² Paquete	m ² Palet	Código
ChovAFOAM 250 S50 SATE	50	1250 x 600	1,50	0,034	8	6	72	81842A*

Cuadro técnico

Nombre	Resistencia la compresión	Reacción al fuego	Absorción de agua (%)	Tolerancias Espesor (mm)	Superficie
ChovAFOAM H	250	E	≤ 0,7	+2/-2 (<50 mm) +3/-2 (>50 mm)	LISA
ChovAFOAM SATE	250	E	≤ 0,7	+2/-2 (<50 mm) +3/-2 (>50 mm)	SIN PIEL

*Producto bajo pedido. Consultar la cantidad mínima.

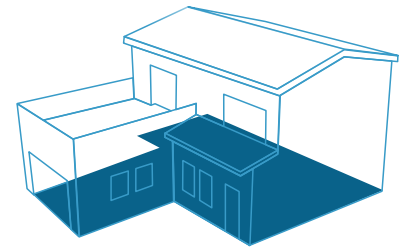

ChovAFOAM 300 M: Aislamiento para suelos.

Acabados



Aislamiento térmico para suelos en edificación de obra nueva y rehabilitación, suelos radiantes.

Producto	Espesor	Dimensión (mm)	RT (m ² K/W)	λ (W/mk)	Ud. Paquete	m ² Paquete	m ² Palet	Código	Certificado
ChovAFOAM 300 M40	40	1250 x 600	1,20	0,034	9	6,75	94,50	81910A	☑
ChovAFOAM 300 M50	50	1250 x 600	1,50	0,034	8	6	72	81915A	☑
ChovAFOAM 300 M60	60	1250 x 600	1,80	0,034	7	5,25	63	81920A	☑
ChovAFOAM 300 M70	70	1250 x 600	1,90	0,036	6	4,50	54	81921A*	☑
ChovAFOAM 300 M80	80	1250 x 600	2,20	0,036	5	3,75	45	81930A	☑
ChovAFOAM 300 M100	100	1250 x 600	2,75	0,036	4	3	36	81931A	☑

CHOVAFOAM 500 M: Aislamiento para suelos. Alta resistencia

Acabados



Aislamiento térmico para suelos industriales y cubiertas de parking. Su resistencia es de 500 KPa. Indicado para forjados y grandes soleras sometidas a grandes cargas (ej.): garaje, parking, naves industriales con tráfico rodado pesado.

Producto	Espesor	Dimensión (mm)	RT (m ² K/W)	λ (W/mk)	Ud. Paquete	m ² Paquete	m ² Palet	Código	Certificado
ChovAFOAM 500 M50	50	1250 x 600	1,50	0,034	8	6	72	91915A	☑
ChovAFOAM 500 M60	60	1250 x 600	1,80	0,034	7	5,25	63	91920A*	☑
ChovAFOAM 500 M80	80	1250 x 600	2,20	0,036	5	3,75	45	91930A*	☑

Cuadro técnico

Nombre	Resistencia la compresión	Reacción al fuego	Absorción de agua (%)	Tolerancias Espesor (mm)	Superficie
ChovAFOAM M	500	E	≤ 0,7	+2/-2 (<50 mm) +3/-2 (>50 mm)	LISA

*Producto bajo pedido. Consultar la cantidad mínima.

ChovATERM

LÁMINA IMPERMEABILIZANTE CON POLIESTIRENO EXTRUIDO

ChovATERM es un complejo formado por un aislamiento térmico, con lamas cortadas de paneles de XPS -ChovAFOAM adheridas térmicamente a láminas bituminosas de betún modificado con elastómeros POLITABER.

ChovATERM es una solución más eficaz para resolver los problemas de rehabilitación y conservación de los techos de las naves industriales y almacenes. Sistema aplicado con fijación mecánica o adhesivado*.

* Ver Ficha Técnica



★ RECOMENDADO

- Para cubiertas nuevas o para rehabilitación.
- Aplicable sobre soportes de: hormigón-mortero, placas de fibrocemento, madera, etc.
- Para sistemas de protección ligera.

✓ VENTAJAS

- Mayor facilidad de aplicación.
- Mayor rapidez y economía de aplicación.
- Mayor seguridad de aplicación.
- Se adapta fácilmente al soporte.
- Impermeabilización acabada al final de la jornada.
- Mayor durabilidad de la cubierta.

Sistema	Armadura	Peso (Kg/m ²)	m/rollo	RT (m ² K/W)	Tipo	Espesor (mm)	Producto	Código
BICAPA	FP	3	6X1	1.20	XPS	40	ChovATERM XPS 40 POL PY 30	35015
		3	5X1	1.50	XPS	50	ChovATERM XPS 50 POL PY 30	34996
MONOCAPA	FP REFORZADO	5	6X1	1.20	XPS	40	ChovATERM XPS 40 COMBI 50/G GRIS OSCURO	35002
		5	5X1	1.50	XPS	50	ChovATERM XPS 50 COMBI 50/G GRIS OSCURO	35001



INVERLOSA®

BALDOSA, AISLANTE, FILTRANTE Y DRENANTE

INVERLOSA es una baldosa aislante constituida por una plancha de poliestireno extruido, de 40 mm a 80 mm de espesor, unida a una capa superior de mortero de cemento de 35 mm, a base de agregados minerales seleccionados y aditivos especiales. Con acabado superficial poroso constituido por minerales inertes, de granulometría seleccionada, de 2 a 4 mm, que actúan como capa de protección mecánica y drenante.

Los cuatro laterales de las planchas son rectos. La capa superior de protección mecánica presenta las aristas biseladas. Y por su configuración, proporciona una rápida evacuación del agua de la superficie de la cubierta después de la lluvia.



★ RECOMENDADO

- Pavimento de cubiertas planas transitables.
- Rehabilitación de cubiertas.
- Protección de la membrana impermeabilizante.
- Construcción de pasillo técnicos en cubiertas de grava que permite un fácil acceso a las instalaciones, proporcionando un espacio útil donde realizar los posibles mantenimientos con la seguridad y comodidad necesaria.
- Construcción de bancadas e instalación de enanos para equipos e instalaciones, dando continuidad al pavimento.
- Base de apoyo amortiguador, aislante y drenante de maquinaria.
- Ideado para ser instalado en azoteas planas, donde tenemos una pendiente 0, con deposito de aguas pluviales.



Para cubiertas con pendiente 0, consultar DIT N° 578R/15. Sistemas de Impermeabilización con láminas asfálticas de betún modificado para cubiertas con pendiente 0.



✓ VENTAJAS

- Debido a su carácter desmontable, proporciona un fácil mantenimiento de la cubierta, por el rápido acceso a la impermeabilización que proporciona.
- Colocación sin mortero de agarre.
- Mínimas pendientes
- Mejor evacuación del agua
- Simplifica la construcción
- A salvo de daños mecánicos
- Estabilidad dimensional
- Elimina puntos críticos
- Alta resistencia a la compresión y flexotracción.
- Aligeran sensiblemente el peso de la cubierta frente a otro tipo de protecciones pesadas.
- Ahorro de mano de obra y material
- Mejora del ahorro energético en los edificios rehabilitados

Producto	Baldosa (cm)	Espesor Mortero (mm)	Espesor Poliestireno Extruido (mm)	RT (m ² K/W)	Baldosas Palet	m ² Palet	CÓDIGO
INVERLOSA GRIS	60x40	35	40	1.20	60	14,40	84111
	60x40	35	50	1.50	60	14,40	84112
	60x40	35	60	1.80	60	14,40	84113
	60x40	35	80	2.20	60	14,40	84115



ChovAPIR

Paneles aislantes de espuma rígida de poliisocianurato, diseñados específicamente para cubiertas deck. Disponible amplia gama de productos de diferentes tipologías.

✓ VENTAJAS

- Producto de célula cerrada
- Termoestable: ni funde ni gotea
- Exento de CFC's y HCFC's
- Gran cohesión interna: no se delamina

ChovAPIR BV

Panel aislante de espuma rígida de poliisocianurato (PIR) recubierta, en la cara superior, con un complejo de oxiasfalto y en la cara inferior con velo de vidrio, para uso como aislamiento térmico en edificación como soporte de la impermeabilización en cubiertas metálicas tipo Deck. Resistente a la llama.



Producto	Ancho(mm)	Largo(mm)	Espesor (mm)	Peso (Kg/m ²)	Resistencia térmica (m ² x K/W)	m ² Palet	CÓDIGO
ChovAPIR BV 40	1200	2500	40	1.28	1.45	60	83630*
ChovAPIR BV 50			50	1.60	1.85	48	83635*
ChovAPIR BV 60			60	1.92	2.20	39	83640*
ChovAPIR BV 100			100	3.20	3.85	24	83643*

*Producto bajo pedido. Consultar la cantidad mínima.

ChovAPIR VV

Velo de vidrio por ambas caras. Panel aislante de espuma rígida de poliisocianurato (PIR) recubierta con velo de vidrio en ambas caras, para uso como aislamiento térmico en edificación como soporte de la impermeabilización en cubiertas metálicas tipo Deck.



Producto	Ancho(mm)	Largo(mm)	Espesor (mm)	Peso (Kg/m ²)	Resistencia térmica (m ² x K/W)	m ² Palet	CÓDIGO
ChovAPIR VV 40	1200	2500	40	1.28	1.45	60	83615
ChovAPIR VV 50			50	1.60	1.85	48	83620*
ChovAPIR VV 60			60	1.92	2.20	39	83625*
ChovAPIR VV 80			80	2.56	3.05	30	83627*
ChovAPIR VV 100			100	3.20	3.85	24	83628*

*Producto bajo pedido. Consultar la cantidad mínima.

ChovAPIR 2ALU (Aluminio 2U)

Panel aislante de espuma rígida de poliisocianurato (PIR) recubierta con láminas de aluminio de 50 μ en ambas caras, para uso como aislamiento térmico en edificación como soporte de la impermeabilización en cubiertas metálicas tipo deck.



Producto	Ancho(mm)	Largo(mm)	Espesor (mm)	Peso (Kg/m ²)	Resistencia térmica (m ² x K/W)	m ² Palet	CÓDIGO
ChovAPIR 2ALU 40	1200	2500	40	1.28	1.75	60	83600*
ChovAPIR 2ALU 50			50	1.60	1.85	48	83605*
ChovAPIR 2ALU 60			60	1.92	2.65	39	83610*
ChovAPIR 2ALU 80			80	2.56	3.50	30	83612*
ChovAPIR 2ALU 100			100	3.20	3.85	24	83613*

*Producto bajo pedido. Consultar la cantidad mínima.



LAROC

PANELES RÍGIDOS DE LANA DE ROCA

LAROC la gama de ChovA de Lana de Roca, compuesta por planchas rígidas de aislamiento térmico, especialmente diseñadas para cubiertas deck.

Paneles rígidos de espesor uniforme, constituidos de fibras de lana de roca aglutinadas con resina sintética termoendurecida, desnudas.

LAROC S

Panel rígido de alta densidad, constituido por lana de roca hidrofugada. En la cara exterior tiene una capa bituminosa de betún asfáltico, protegida por un film termofusible, para permitir la adherencia de las láminas, al soldar la misma sobre el panel. Disponibles en 150 ó 175 Kg/m³ de densidad.



LAROC N

Panel rígido de alta densidad, constituido por lana de roca hidrofugada. Disponibles en 150 ó 175 Kg/m³ de densidad.

★ RECOMENDADO

Aislamiento térmico y acústico para cubiertas metálicas, deck, y de hormigón, azoteas y otras cubiertas no transitables. Fijado mecánicamente al soporte.

✓ VENTAJAS

La elección como material aislante de la lana de roca desnuda de alta densidad en este tipo de cubiertas proporciona, además de un buen aislamiento térmico y acústico, una protección contra incendios al ser dicho material totalmente incombustible

Producto	Espesor	Dimensión (mm)	RT (m ² K/W)	λ (W/mk)	m ² Palet	Código
LAROC N 150/4	40	1200X1000	1,05	0,038	78	81415*
LAROC N 150/5	50	1200X1000	1,30	0,038	62,40	81420*
LAROC N 150/6	60	1200X1000	1,55	0,038	52,80	81423*
LAROC N 175/4	40	1200X1000	1,05	0,038	78	81471*
LAROC N 150/8	80	1200X1000	2,10	0,038	39,6	81424*
LAROC S 150/4	40	1200X1000	1,05	0,038	78	81455*
LAROC S 150/5	50	1200X1000	1,30	0,038	62,40	81466*
LAROC S 150/6	60	1200X1000	1,55	0,038	52,80	81465*

*Producto bajo pedido. Consultar la cantidad mínima.







AISLAMIENTO ACÚSTICO

Dentro del aislamiento acústico en la edificación, son varios los elementos que deben ser tratados adecuadamente para garantizar un confort al usuario con el fin de protegerlo tanto del ruido externo como del generado en el interior del edificio.

ChovA lleva desarrollando desde hace más de una década, productos de cualidades excelentes para el aislamiento acústico en la edificación. **ChovA** es líder en el mercado, en soluciones de aislamiento acústico para edificios de uso residencial, sanitario, docente, administrativo y locales de actividad

USO	SOPORTE	PRODUCTO	SISTEMA
TECHOS	FORJADO	Panel ChovACUSTIC 65 LR 70/4	T01
		ChovACUSTIC 65 FIELTEX	
		ChovAPREN 80	
	RELLENO DE CAMARA	ChovANAPA 4 cm	T01, T02
	PLACA DE YESO	ViscoLAM AUTOADHESIVA	T02
TABIQUES DE LADRILLO	RELLENO DE CAMARA	ChovACUSTIC PLUS FIELTEX	D01
	APOYO DE TABIQUE	BANDA DESOLARIZANTE	D01
TABIQUES DE PLACA DE YESO LAMINADO	PERFILERIA	ELASTOBAND	D02, D03
	RELLENO DE CAMARA	ChovANAPA 4 cm	D02, D03
	PLACA DE YESO	ViscoLAM 65	D02, D03
TRASDOSADOS	LADRILLO	ChovACUSTIC 65 FIELTEX	D04
		ChovACUSTIC PLUS FIELTEX	D05
		ChovAPREN 80	
	PERFILERIA	ELASTOBAND	D04, D05, D06
	RELLENO DE CAMARA	ChovANAPA 4 cm	D04, D05
		Panel ChovACUSTIC 65 LR 70/4	D06
	PLACA DE YESO	ViscoLAM 65	D05
		ViscoLAM AUTOADHESIVA	D05
SUELOS	BAJO SOLERA, RUIDO AEREO Y DE IMPACTO	TriACUSTIC 35	S06
	BAJO SOLERA. AISLAMIENTO A RUIDO DE IMPACTO	ChovAPREN 110-160	S04, S05
		ChovAIMPACT PLUS	S03, S04, S05
		ChovAIMPACT ALTA RESISTENCIA	S03
		ChovAIMPACT 5-10 / ChovAIMPACT 5-10 RT	S03
	BAJO SUELO LAMINADO.	ChovAIMPACT 3	S01
	TARIMA CON RASTREL	ELASTOBAND	S02
		ChovANAPA 4 cm	S02
INSTALACIONES	BAJANTES	ChovACUSTIC 35 FIELTEX	IN01
		TriACUSTIC 35	IN01
		ELASTOBAND BAJANTES 420	IN01

ChovACUSTIC

AISLAMIENTO ACÚSTICO PARA LA EDIFICACIÓN



TECHOS Y BAJANTES

SISTEMA T02

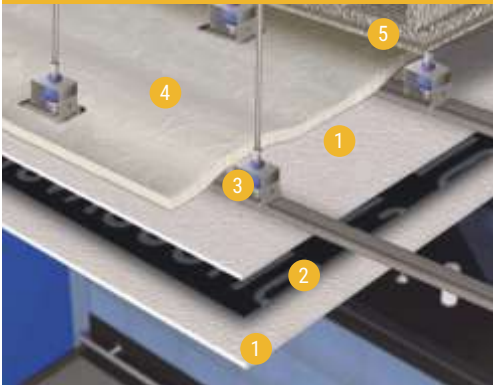

- 1 Placa de yeso laminado (13 mm)
- 2 ViscoLAM AUTOADHESIVA (4 mm) (Lámina de aislamiento a ruido aéreo)
- 3 AMORTIGUADOR CAUCHO 4360 (Aislamiento a vibraciones)
- 4 2 x ChovANAPA (40 mm) (Absorbente acústico)
- 5 Forjado

$R_A = 79$ dBA

SISTEMA IN01



- 1 Bajante
- 2 ELASTOBAND BAJANTES 420 (4 mm)

$\Delta R_A = 8,6$ dBA

TABIQUES Y TRASDOSADOS

SISTEMA D01

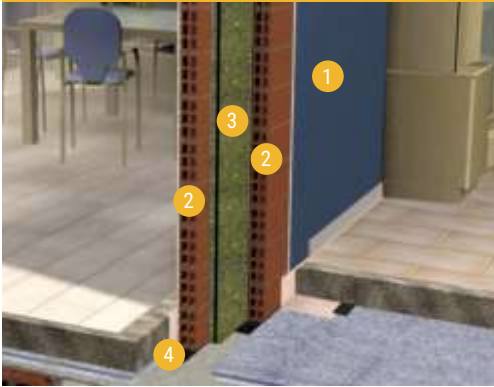

- 1 Enlucido de yeso (15 mm)
- 2 Ladrillo hueco doble (70 mm)
- 3 ChovACUSTIC PLUS FIELTEX (36 mm), (Aislamiento multicapa ruido aéreo)
- 4 BANDA DESOLARIZANTE (4mm), (Aislamiento estructural)

$R_A = 60$ dBA

SISTEMA D03



- 1 Placa de yeso laminado (13 mm)
- 2 ViscoLAM 65 (4 mm) (lámina de aislamiento a ruido aéreo)
- 3 Placa de yeso laminado (13 mm)
- 4 ChovANAPA (40 mm) (Absorbente acústico)
- 5 Banda de aislamiento estructural ELASTOBAND 50

$R_A = 65,6$ dBA

SISTEMA D04



- 1 ChovACUSTIC 65 FIELTEX (20 mm) (Aislamiento multicapa a ruido aéreo)
- 2 ChovANAPA (40 mm) (Absorbente Acústico)
- 3 Placa de yeso laminado (15 mm)
- 4 Banda de aislamiento estructural ELASTOBAND 50

$R_A = 56,9$ dBA

SISTEMA D05



- 1 ChovACUSTIC PLUS FIELTEX (36 mm) (Aislamiento multicapa a ruido aéreo)
- 2 Perfilería autoportante (48 mm)
- 3 Placa de Yeso laminado (13mm)
- 4 ViscoLAM 65 (4 mm) (Lámina de aislamiento a ruido aéreo)
- 3 Placa de yeso laminado (13 mm)
- 5 Banda de aislamiento estructural ELASTOBAND 50

$D_n T_A = 59$ dBA

SUELOS

SISTEMA S05



- 1 Forjado
- 2 ChovAPREN 110/3 (30mm) (Aislamiento a ruido de impacto)
- 3 TACO CAUCHO TS (30 mm), (Aislamiento a vibraciones)
- 4 Tablero de 10 mm
- 5 ChovAIMPACT PLUS (9mm), (Aislamiento a ruido de impacto)
- 6 ChovAIMPACT BANDA (5mm)
- 7 ELASTOBAND 50 (cinta de sellado)
- 8 Solera de hormigón armado

$\Delta L_w = 30$ dB
 $L_{nw} = 44$ dB

SISTEMA S08

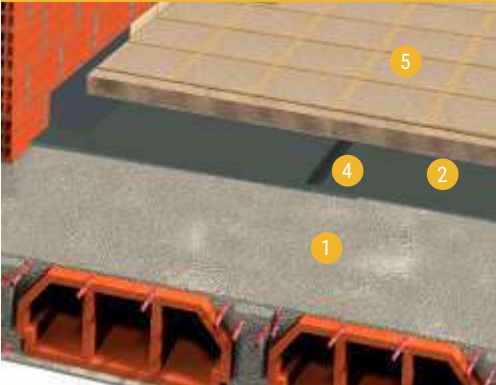

- 1 Forjado
- 2 ChovAIMPACT 10 RT
- 3 ChovAIMPACT BANDA RT
- 4 Solera de mortero de al menos 50 mm
- 5 Tablero de 10 mm

$\Delta L_w = 24$ dB
 $L_{nTw} = 50$ dB

SISTEMA S06

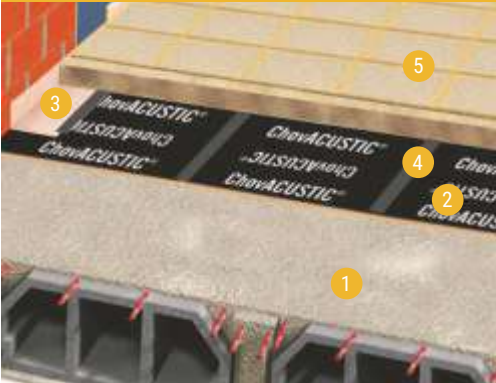

- 1 Forjado
- 2 TriACUSTIC 35 (7 mm), (Aislamiento multicapa a ruido aéreo y de impacto)
- 3 ChovAIMPACT BANDA (5 mm)
- 4 ELASTOBAND 50 (cinta de sellado)
- 5 Solera de mortero armada (50 mm)

$R_A = 61,8$ dBA
 $\Delta L_w = 26$ dB
 $L_{nTw} = 48$ dB

dB: Es la unidad que se utiliza para medir los niveles de sonido. Niveles de referencia:

- 90 dB: Bar con música
- 80 dB: La radio a un volumen alto
- 60 dB: Conversación normal
- 50 dB: Televisión a un volumen bajo
- 30 dB: Susurro suave

dBa: Es la unidad de medida, adaptada al oído humano, para medir los niveles de sonido.

Ra: Índice de reducción acústica de un elemento constructivo, en dBA.

Se define como la diferencia del nivel de ruido aéreo, generado en un recinto y el nivel de ruido transmitido al recinto adyacente.

ΔRa: Mejora del índice global de reducción acústica de un revestimiento, en dBA.

Diferencia del índice de reducción acústica entre un elemento constructivo con y sin tratamiento acústico.

L_{nw}: Nivel global de presión de ruido de impactos transmitido a través del elemento constructivo, en dB.

ΔL_w: Mejora global del aislamiento acústico a ruido de impacto.

Diferencia de niveles de ruido de impacto entre un elemento constructivo con y sin tratamiento acústico antiimpacto.

ViscoLAM

Lámina viscoelástica de alta densidad diseñada para la mejora del aislamiento acústico.

★ RECOMENDADO

- Refuerzo del aislamiento acústico de los materiales de tabiquería seca (placa de yeso laminado) y construcciones en madera.
- Soluciones de reducido espesor en obras de rehabilitación.
- Aislamiento acústico y reducción de vibraciones en estructuras de chapa metálica.
- Diseño de diversos dispositivos acústicos tales como puertas, mamparas, pantallas anti-ruido...

✓ VENTAJAS

- Excelente barrera contra la transmisión del ruido.
- Elevada densidad (1.600 kg/m³).
- Alto factor de pérdidas.
- Bajo módulo de elasticidad.
- Mínimo espesor.

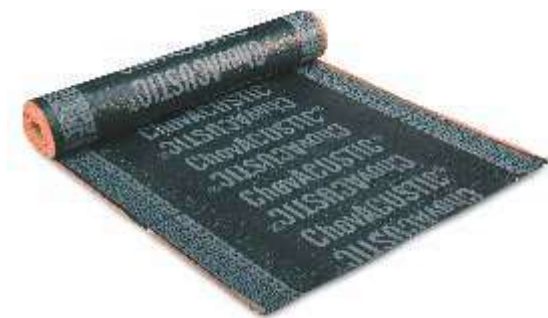

También disponible ViscoLAM Autoadhesiva

Es un producto totalmente autoadhesivo con las mismas prestaciones que la gama ViscoLAM, con la ventaja añadida de que es muy útil para los casos de colocación en falsos techos y lugares de difícil acceso.

Producto	dB	Peso Medio (Kg/m ²)	Espesor (mm)	Dimensiones (m)	m ² /Palet	Código
ViscoLAM 35	65 ¹	3,1	2	10x1	300	56001
ViscoLAM 65	67 ²	6,5	4	5,5x1	165	56002
ViscoLAM Autoadhesiva Plancha	67 ²	6,5	4	1,2x1	108	56005
ViscoLAM Autoadhesiva Rollo	67 ²	6,5	4	5,5x1	165	56007
ViscoLAM 100 Plancha	69 ¹	10	6	1,2x1	90	56014*
ViscoLAM 100 Rollo	69 ¹	10	6	4,8x1	120	56013

1. Cálculo teórico / 2. Ensayo LABCIN B130 IN CT-109-I. Consultar ficha de sistema D03. *Producto bajo pedido. Consultar la cantidad mínima

PANEL ChovACUSTIC 65 LR 70/4

Compuesto multicapa formado por una lana mineral de 40 mm. adherida térmicamente a una lámina viscoelástica de alta densidad de 4 mm. Excelente y versátil dispositivo para reducir la transmisión del ruido aéreo en un amplio rango de frecuencias.

★ RECOMENDADO

- Tratamientos acústicos en techos de locales de actividad como bares, restaurantes, salas de fiestas...
- Aislamiento acústico de sistemas de construcción modulares (mamparas, tabiques móviles, ...).
- Soluciones de reducido espesor en obras de rehabilitación.

✓ VENTAJAS

- Formato adaptado a sistemas modulares.
- Aislamiento térmico y acústico.



Producto	dB	Peso Medio (Kg/m ²)	RT (m ² K/W)	Espesor (mm)	Dimensiones (m)	m ² /Palet	Código
Panel ChovACUSTIC 65 LR 70/4	54 ¹ / 76 ²	9,3	1,17	44	1x0,60	42	56003

1. Ensayo en trasdosados ACÚSTICA ARQUITECTÓNICA 130204L003-A. Consultar ficha de sistema D06
2. Ensayo en techos LABEIN B-0082-IN-CT-10911. Consultar ficha de sistema T01.

PANEL ChovACUSTIC 65 FX

Compuesto multicapa formado por un panel textil reciclado de 40 mm y 8,5 kg/m², adherido térmicamente a una lámina viscoelástica de alta densidad de 4mm. Especialmente diseñado para reducir la transmisión de ruido aéreo en techos y tabiquería.

★ RECOMENDADO

- Especialmente diseñado para reducir transmisión de ruido aéreo en techos y tabiquerías.
- Soluciones de reducido espesor en obras de rehabilitación.
- Aislamiento acústico de sistemas de construcción modulares (mamparas, tabiques móviles...).
- Tratamientos acústicos en techos de locales de actividad como bares, restaurantes, salas de fiestas...

✓ VENTAJAS

- Fácil y cómoda instalación debido a su tamaño.
- Alta estabilidad dimensional.
- No desprende fibras. Agradable al tacto.



Producto	Peso Medio (Kg/m ²)	Espesor (mm)	Dimensiones (m)	m ² /Palet	Código
Panel ChovACUSTIC 65 FX	8,5	44	1x0,60	42	55998*

*Producto bajo pedido. Consultar la cantidad mínima

ChovACUSTIC PLUS FIELTEX

Compuesto multicapa formado por dos capas simétricas en densidad y espesor de fieltro textil, adheridas térmicamente a una lámina viscoelástica de alta densidad de 4mm.

★ RECOMENDADO

- Divisorias de doble tabique de ladrillo, obteniendo un elevado aislamiento acústico con tabiques ligeros y de poco espesor.
- Trasdosados de altas prestaciones en locales de actividad, salas de fiestas...
- Salas de máquinas y zonas comunes de edificios.

✓ VENTAJAS

Excelente y versátil dispositivo para reducir la transmisión del ruido aéreo en un amplio rango de frecuencias, gracias a:

- Elevada densidad y elasticidad (lámina viscoelástica).
- Elevada porosidad (fibra de poliéster).
- Aislamiento térmico y acústico.
- Fácil instalación con fijación mecánica.



Producto certificado para el



Producto	dBA	Peso Medio (Kg/m ²)	RT (m ² K/W)	Espesor (mm)	Dimensiones (m)	m ² /Palet	Código
ChovACUSTIC PLUS FIELTEX	60 ¹ /59 ²	8,4	1,06	36	5,5x1	49,5	56307

1. Ensayo en doble hoja de ladrillo. ACUSTEL 17.0062.CA.0007. Consultar ficha de sistema D01 / 2. Ensayo en trasdosados. Consultar Ficha de sistema D05

ChovACUSTIC FIELTEX

Compuesto multicapa formado por un fieltro textil de 16 mm adherido térmicamente a una lámina viscoelástica de alta densidad .

★ RECOMENDADO

- Aislamiento acústico de bajantes
- Tratamientos acústicos de locales de actividad como bares, restaurantes, salas de fiestas...
- Refuerzo del aislamiento acústico de materiales de construcción tradicionales como medianeras de una sola hoja de ladrillo.
- Soluciones de reducido espesor en obras de rehabilitación.
- Salas de máquinas y zonas comunes de edificios.

✓ VENTAJAS

- Fácil Instalación con fijación mecánica (ChovAFIX) en tabiques y techos.
- Fácil instalación con bridas en bajantes.



1. Ensayo en bajantes. ACÚSTICA ARQUITECTÓNICA 170305L15-A. Consultar ficha de sistema I01.
2. Cálculo teórico en trasdosados. Consultar ficha de sistema D04.
3. Ensayo en trasdosados LABEIN B130-IN-CM-305E.

Producto	dB	Peso Medio (Kg/m ²)	RT (m ² KW)	Espesor (mm)	Dimensiones (m)	m ² /Palet	Código
ChovACUSTIC 35 FIELTEX	13 ¹ / 55 ²	4,4	0,5	18	5,5X1	66	56304
ChovACUSTIC 65 FIELTEX	58 ³	7,4	0,5	20	5,5X1	66	56303

TriACUSTIC 35

Compuesto multicapa formado por una lámina de polietileno adherida térmicamente a una lámina viscoelástica de alta densidad de 2 mm.

★ RECOMENDADO

- Aislamiento acústico a ruido aéreo e impacto en forjados.

✓ VENTAJAS

Excelente y versátil dispositivo para reducir la transmisión del ruido aéreo en un amplio rango de frecuencias, gracias a:

- Elevada densidad y elasticidad (lámina viscoelástica).
- Elevada elasticidad de lámina de polietileno.
- Aislante a ruido aéreo y de impacto.
- Reducido espesor.

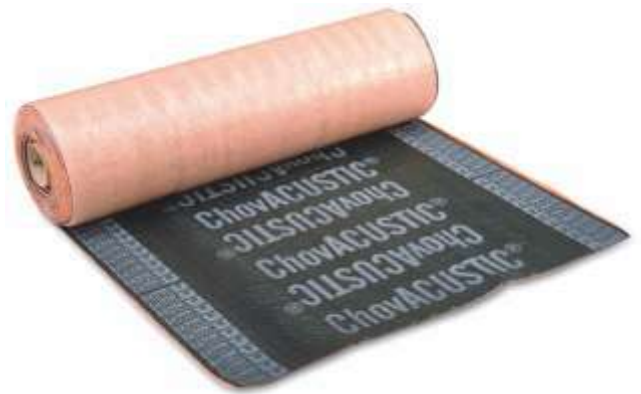

Producto	dB	Peso Medio (Kg/m ²)	Espesor (mm)	Dimensiones (m)	m ² /Palet	Código
TRIACUSTIC 35	64 ¹ Aéreo 26 ² Impacto	3,7	7	8X1	128	56306

1. Ensayo LABEIN B0082-IN-CT-55 II y B0082-IN-CT-39 II. Consultar ficha de sistema S06
2. Ensayo N° Referencia 20.1.008 ChovA

Elastoband Bajantes 420

Material bicapa autoadhesivo compuesto por una poliolefina de alta resistencia adherido térmicamente a una lámina viscoelástica de alta densidad.

★ RECOMENDADO

Aislamiento acústico de todo tipo de conducciones, tanto de aire como de agua.

✓ VENTAJAS

- Espesor muy reducido (4 mm).
- Totalmente autoadhesivo.
- Instalación sin bridas.
- Formato de 42cm adaptado a tubos de hasta 125 mm de diámetro, reduciendo tiempos y coste de instalación y minimizando juntas.
- Los materiales empleados no son susceptibles de aparición de moho.



Altura (mm)	Longitud (m)	(dBA)	Rollos / Palet	Código
420	10	8,6	40	58185

👉 APLICACIÓN

- 1- Cortar un tramo de ELASTOBAND® BAJANTES según la longitud de la bajante utilizando un cúter.
- 2- Retirar el plástico antiadherente y aplicar el material quedando a la vista la lámina viscoelástica. No es necesario asegurar el material mediante bridas ya que el producto tiene una excelente adherencia.
- 3- Repetir estos pasos, colocando los diferentes tramos a testa. En los codos se recomienda utilizar ELASTOBAND 90.
- 4- Colocar cinta de sellado adhesiva ELASTOBAND 50 en todas las juntas para asegurar la estanqueidad.

ChovANAPA

Fibra de poliéster que gracias a su estructura porosa posee un elevado coeficiente de absorción acústica y una baja conductividad térmica.

★ RECOMENDADO

- Relleno de cámara de aire en sistemas de tabiquería seca y falsos techos, para refuerzo de aislamiento térmico y acústico.
- Acondicionamiento acústico de recintos instalado detrás de placas de yeso perforadas.
- Aislamiento térmico en sistemas trasdosados de fachadas.



✓ VENTAJAS

- Material poco combustible (Bs2d0)
- Material inocuo, agradable al tacto, no tóxico, reciclable y que no desprende fibra.
- Alternativo a las lanas minerales.
- Fácil instalación.

Producto	Espesor (mm)	Dimensión (m)	RT (m ² K/W)	m ² /Paquete	Paquete/Palet	m ² /Palet	Código
ChovANAPA PANEL 4cm 600	40	1,35x0,6	1,02	17,82	6	106,92	57999

ChovAPREN

Paneles rígidos y semirrígidos de espuma aglomerada de poliuretano.

★ RECOMENDADO

- Aislamiento a ruido aéreo en sistemas de placa de yeso laminado (ChovAPREN 80)
- Aislamiento acústico a ruido de impacto (ChovAPREN 110 y 160) en casos que requieran elevados valores de atenuación como salas de máquinas y locales de actividad con equipos de amplificación sonora.
- Aislamiento térmico en forjados.

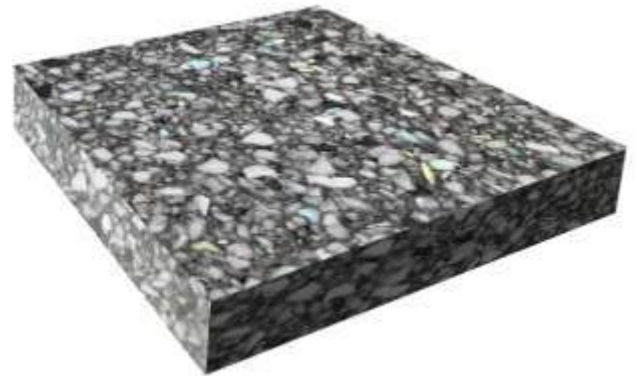

✓ VENTAJAS

- Elevada absorción acústica
- Elevada elasticidad
- Instalación directa con adhesivo de contacto.
- Fácil instalación.

Producto	Espesor (mm)	Dimensiones (m)	RT (m ² K/W)	m ² /Palet	Código
ChovAPREN 80/3	30	2X1	0,79	80	81613
ChovAPREN 80/4	40	2X1	1,05	60	81615
ChovAPREN 80/4	40	1x1	1,05	30	81624*
ChovAPREN 80/8	80	2X1	2,10	30	81621
ChovAPREN 110/2	20	2X1	0,51	120	81617
ChovAPREN 110/3	30	2X1	0,77	80	81618
ChovAPREN 160/2	20	2X1	0,50	120	81619

Con tratamiento AUTOEXTINGUIBLE

Producto	Espesor (mm)	Dimensiones (m)	RT (m ² K/W)	m ² /Palet	Código
ChovAPREN IGNÍFUGO 80/3	30	2X1	0,79	80	81570*
ChovAPREN IGNÍFUGO 80/4	40	2X1	1,05	60	81571
ChovAPREN IGNÍFUGO 110/2	20	2X1	0,51	120	81573*
ChovAPREN IGNÍFUGO 160/2	20	2X1	0,50	120	81575*

*Producto bajo pedido. Consultar la cantidad mínima

ChovACUSTIC DECO MARINA

Placas absorbentes de ruidos

★ RECOMENDADO

- Absorbente acústico de geometría ondulada diseñado para el control del eco y la reverberación de salas de ensayo (guitarra, bajo, batería).

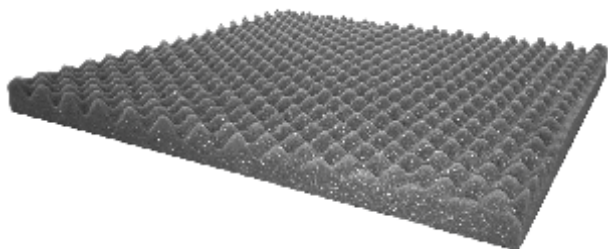

Disponible en AUTOADHESIVO

Producto	Absorción Acústica	Dimensión (mm)	Placas/Paquete	m ² /Paquete	Código
ChovACUSTIC DECO MARINA	0.54	500x500x30	10	2,5	81551
ChovACUSTIC DECO MARINA ADHESIVO	0.54	500x500x30	10	2,5	81560

*Producto bajo pedido. Consultar la cantidad mínima

ChovACUSTIC DECO PIRAMIDE

Placas absorbentes de ruidos.

★ RECOMENDADO

- Absorbente acústico de geometría piramidal, autoextinguible, especialmente diseñado para la reducción del ruido reverberante en salas de máquinas.

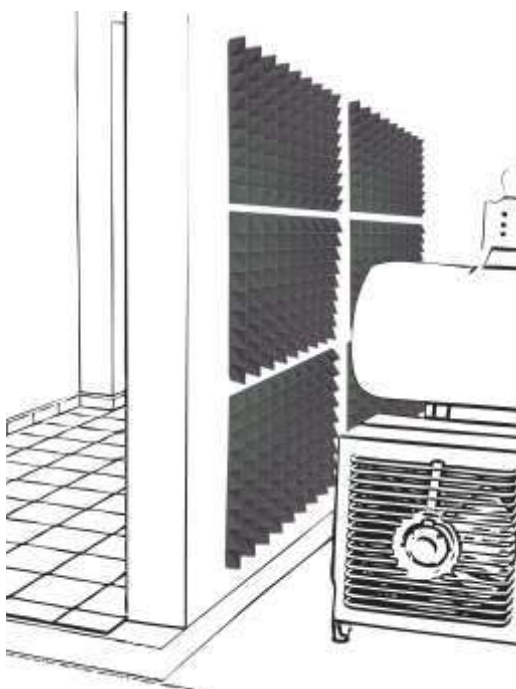

Disponible en AUTOADHESIVO

Producto	Absorción Acústica	Dimensión (mm)	Placas/Paquete	m ² /Paquete	Código
ChovACUSTIC DECO PIRAMIDE	0.61	450X450X43	8	1,62	81552
ChovACUSTIC DECO PIRAMIDE ADHESIVO	0.61	450X450X43	8	1,62	81561

ChovACUSTIC DECO SIERRA

Placas absorbentes de ruidos.

★ RECOMENDADO

- Absorbente acústico de geometría acanalada, autoextinguible, especialmente diseñado para el control del eco y la reverberación en salas de Home Cinema.



Disponible en AUTOADHESIVO



Producto	Absorción Acústica	Dimensión (mm)	Placas/Paquete	m ² /Paquete	Código
ChovACUSTIC DECO SIERRA	0.60	450x450x43	8	1,62	81553*
ChovACUSTIC DECO SIERRA ADHESIVO	0.60	450x450x43	8	1,62	81562

*Producto bajo pedido. Consultar la cantidad mínima

ChovACUSTIC DECO SOLID

Placas absorbentes de ruidos.

★ RECOMENDADO

- Absorbente acústico de geometría plana, autoextinguible, especialmente diseñado para el control del eco y la reverberación en estudios de grabación, radio, TV.



Disponible en AUTOADHESIVO



Producto	Absorción Acústica	Dimensión (mm)	Placas/Paquete	m ² /Paquete	Código
ChovACUSTIC DECO SOLID	0.68	500X500X40	6	1,5	81554
ChovACUSTIC DECO SOLID ADHESIVO	0.68	500X500X40	6	1,5	81563

ChovACUSTIC DECOTEC PIRAMIDE

Placas absorbentes de ruidos

★ RECOMENDADO

- Placa absorbente acústica de geometría piramidal fabricada con espuma de melamina. Garantiza un excelente confort acústico, eliminando el eco y el exceso de reverberación. Recomendado para acondicionamiento acústico.
- Comportamiento al fuego idóneo para locales públicos.

👉 APLICACIÓN

- Restaurantes, oficinas, locales públicos y otros recintos ruidosos.

✓ VENTAJAS

- Comportamiento al fuego idóneo para locales públicos.
- Suficiente con cubrir el equivalente al 30% del suelo de la sala.



Cs2d0 IGNÍFUGO



Producto	Absorción Acústica	Dimensión (mm)	Placas/Paquete	m ² /Paquete	Código
ChovACUSTIC DECOTEC PIRAMIDE	0.67	450x450x43	8	1,62	81564

ChovACUSTIC DECOTEC SOLID

Placas absorbentes de ruidos

★ RECOMENDADO

- Placa absorbente acústica de geometría plana fabricada con espuma de melamina. Garantiza un excelente confort acústico, eliminando el eco y el exceso de reverberación. Recomendado para acondicionamiento acústico.
- Comportamiento al fuego idóneo para locales públicos



Cs2d0 IGNÍFUGO

👉 APLICACIÓN

- Restaurantes, oficinas, locales públicos y otros recintos ruidosos.

✓ VENTAJAS

- Comportamiento al fuego idóneo para locales públicos.
- Suficiente con cubrir el equivalente al 30% del suelo de la sala.



Producto	Absorción Acústica	Dimensión (mm)	Placas/Paquete	m ² /Paquete	Código
ChovACUSTIC DECOTEC SOLID	0.87	500x500x40	6	1,5	81565

ChovAIMPACT

Lámina de polietileno de alta calidad fabricada mediante proceso de extrusión directa y expansión física, de celdas cerradas y estancas que le aportan la consistencia adecuada.

★ RECOMENDADO

- Aislamiento acústico a ruido de impacto en edificación (viviendas, hoteles, escuelas, oficinas, ...) tanto en aplicaciones bajo solera de mortero como en parquet o tarima flotante.
- ChovAIMPACT 3: $\Delta L_w = 16$ dB (bajo parquet o tarima flotante)
- ChovAIMPACT 5: $\Delta L_w = 23$ dB (bajo solera de mortero)
- ChovAIMPACT 10: $\Delta L_w = 24$ dB (bajo solera de mortero)

✓ VENTAJAS

- Evita ruidos de pasos y caídas de objetos que son transmitidos entre distintos pisos.



Producto certificado para el



Producto	Espesor (mm)	ΔL_w (dB)	Dimensión (m)	m ² /Rollo	Código
ChovAIMPACT	3	16	150x1,5	225	82450
	5	23	100x1,5	150	82460
	10	24	42x1,2	50	82465

ChovAIMPACT RT

Lámina antiimpacto flexible, fabricada en polietileno reticulado de alta calidad de celdas cerradas. Posee elevada elasticidad y resistencia a la compresión. Espesor de 5 o 10 mm. Aislamiento acústico a ruido de impacto en edificación (viviendas, hoteles, escuelas, oficinas...). Especialmente desarrollada para aplicaciones bajo solera de mortero.

★ RECOMENDADO

- Aislamiento acústico a ruido de impacto en edificación (viviendas, hoteles, escuelas, oficinas...).
- Aislamiento acústico a ruido de impacto en aplicaciones que requieren elevadas prestaciones de resistencia mecánica (bancadas flotantes para maquinaria, aparcamientos...).



Producto certificado para el



Producto	Espesor (mm)	ΔL_w (dB)	Dimensión (mm)	m ² /Rollo	Código
ChovAIMPACT 5 RT	5	21	1,5x50	75	82470*
ChovAIMPACT 10 RT	10	24	1,5x50	75	82475

*Producto bajo pedido. Consultar la cantidad mínima

ChovAIMPACT ALTA RESISTENCIA

Lámina de polietileno de alta calidad fabricada mediante proceso de extrusión directa y expansión física, de celdas cerradas y estancas que le aportan la consistencia adecuada.

ChovAIMPACT ALTA RESISTENCIA ofrece una mayor resistencia a la compresión que el ChovAIMPACT.

★ RECOMENDADO

- Aislamiento acústico a ruido de impacto en edificación (viviendas, hoteles, escuelas, oficinas, ...)
- Aislamiento acústico a ruido de impacto en aplicaciones que requieran elevadas prestaciones de resistencia mecánica (bancadas flotantes para maquinaria, aparcamientos, ...)

ChovAIMPACT 5 AR: $\Delta L_w = 21$ dB

ChovAIMPACT 10 AR: $\Delta L_w = 22$ dB

Resistencia térmica: $0,23 \text{ m}^2 \text{ K/w}$



Producto certificado para el



✓ VENTAJAS

- Excelente comportamiento al envejecimiento con una mínima disminución del espesor bajo carga continua (< 10 %).
- Gran resistencia a la compresión (> 21 kPa).

Producto	Espesor (mm)	ΔL_w (dB)	Dimensión (mm)	m ² /Rollo	Código
ChovAIMPACT ALTA RESISTENCIA	5	20	70x1,5	105	58051
	10	22	42x1,5	63	58054

ChovAIMPACT PLUS

Lámina de polietileno de alta calidad de triple capa, fabricada mediante proceso de extrusión directa y expansión física, de celdas cerradas y estancas que le aportan la consistencia adecuada. Su estructura de múltiples capas, aporta una mayor reducción del ruido de impacto.

★ RECOMENDADO

- Aislamiento acústico a ruido de impacto en edificación (viviendas, hoteles, escuelas...).
- Aislamiento acústico a ruido de impacto en locales sin equipos de amplificación musical (bares, restaurantes, supermercados...).



Producto certificado para el



✓ VENTAJAS

- Evita ruidos de pasos y caídas de objetos que son transmitidos entre distintos pisos.

Producto	Espesor (mm)	ΔL_w (dB)	Dimensión (mm)	m ² /Rollo	Código
ChovAIMPACT PLUS	9	24	45X1,5	67,5	58050

ChovAIMPACT BANDA

Banda de polietileno expandido. Complemento imprescindible de cualquier producto ChovAIMPACT en la instalación de suelos flotantes.

★ RECOMENDADO

- Separación de solera de mortero respecto de pilares y paramentos como complemento en la realización de suelos flotantes para evitar puentes acústicos.

✓ VENTAJAS

- Evitar puentes acústicos en los encuentros de la solera con tabiques, pilares o pasos de instalaciones.
- Reduce tiempos de instalación.



Producto	Espesor (mm)	Dimensión (m)	m/Rollo	Código
ChovAIMPACT BANDA	5	100X0,2	100	58055

ChovAIMPACT BANDA PERIMETRAL RT

Banda autoadhesiva fabricada en polietileno reticulado de alta calidad de celdas cerradas. Posee elevada elasticidad y resistencia a la compresión.

★ RECOMENDADO

- Separación de solera de mortero respecto de pilares y paramentos como complemento en la realización de suelos flotantes para evitar puentes acústicos.



Referencia: 58085
 Espesor: 3 mm
 Ancho: 15 cm
 m/Rollo: 25
 Temperatura de trabajo: -80 °C/ +80 °C

ChovAIMPACT BANDA DE SOLAPE RT

Banda autoadhesiva fabricada para sellado, fabricada en polietileno reticulado de alta calidad de celdas cerradas. Posee elevada elasticidad y resistencia a la compresión.

★ RECOMENDADO

- Solape: Sellado en sistemas de suelo flotante con productos ChovAIMPACT.



Referencia: 58086
 Espesor: 3 mm
 Ancho: 5 cm
 m/Rollo: 25
 Temperatura de trabajo: -80 °C/ +80 °C

ELASTOBAND

Banda elástica autoadhesiva formada por un poliolefina de alta resistencia adherida térmicamente a una lámina viscoelástica de alta densidad de 2mm.

★ RECOMENDADO

- Aislamiento de ruido estructural en sistemas de yeso laminado, aumentando en 6 dB el aislamiento en la zona de la frecuencia crítica.
- Aislamiento a ruido de impacto (mejora de 17 dB) en sistemas de tarima con rastrel.
- **ELASTOBAND 50:** Sellado de juntas y reparación de leves desperfectos en la instalación de paneles de aislamiento acústico.

✓ VENTAJAS

- Autoadhesivo. Fácil instalación.
- Sistema patentado.
- Excelente adherencia en paneles acústicos.



Adhesivo

Producto	Espesor (mm)	Ancho (mm)	Rollos / Caja	m/Rollo	m/Caja	Código
ELASTOBAND 50	4	50	12	10	120	58200
ELASTOBAND 70	4	70	8	10	80	58205
ELASTOBAND 90	4	90	6	10	60	58210*

BANDA DESOLARIZANTE

Banda de material viscoelástico de alta densidad

★ RECOMENDADO

Banda elástica perimetral para interrumpir la transmisión de vibraciones en los encuentros de una partición de ladrillo con suelos, techos y otras particiones, evitando uniones rígidas y mejorando el comportamiento acústico a ruido aéreo de estos sistemas.

✓ VENTAJAS

Elevada elasticidad y resistencia a la compresión



Producto certificado para el



Producto	Espesor (mm)	Ancho (mm)	Rollos / Caja	m/Rollo	m/Caja	Código
BANDA DESOLARIZANTE 100	4	100	8	5,5	44	58130
BANDA DESOLARIZANTE 150	4	150	5	5,5	27,5	58135

AMORTIGUADORES

Disponibles diferentes tipos de amortiguadores en función de su uso.

SUELOS FLOTANTES

Los tacos de caucho están recomendados para la realización de suelos flotantes de altas prestaciones en salas de máquinas y locales de actividad.



Producto	Dimensiones (mm)	Carga Máxima (Kg)	Uds./Caja	Código
TACO CAUCHO TS-80 V150	80x80x30	150	50	58110*
TACO CAUCHO TS-80 R400	80x80x30	400	50	58111*

*Producto bajo pedido. Consultar la cantidad mínima

SUSPENSIÓN DE TECHOS

Recomendado para suspensión elástica de falsos techos en tratamientos acústicos de locales de actividad.



Producto	Perfilería	Carga Máxima (Kg)	Uds./Caja	Código
AMORT. CAUCHO 4360/47 V	47	30	100	58114*
AMORT. CAUCHO 4360/47 A	47	50	100	58115*
AMORT. CAUCHO 4360/60 V	60	30	80	58112*
AMORT. CAUCHO 4360/60 A	60	50	80	58113*

*Producto bajo pedido. Consultar la cantidad mínima

SEPARADORES AMORTIGUANTES

Recomendado para fijación elástica de trasdosados de gran altura.



Producto	Frecuencias	Carga Óptima (Kg)	Uds./Caja	Código
SEP. TRASDOSADO 3801/TD1	MF/AF	--	100	58120*

*Producto bajo pedido. Consultar la cantidad mínima

AMORTIGUADOR FTD OMEGA

Permite aislar y separar trasdosados y techos mediante perfilera tipo OMEGA.
Recomendado para trasdosados y techos acústicos en espacios reducidos.



Producto	Perfilería	Ud. / Caja	Código
AMORTIGUADOR FTD OMEGA	60	50	58143*

ChovAFIX

Espigas de polipropileno de color negro.

★ RECOMENDADO

- Fijación de ChovACUSTIC FIELTEX y Panel ChovACUSTIC® 65 LR 70/4 sobre los siguientes soportes: Hormigón, ladrillo alveolar, ladrillo macizo y ladrillo hueco.
- Fijación de materiales de aislamiento térmico (lana mineral, ...)



Producto	Logitud taco (mm)	Ud. / Caja	Código
ChovAFIX 6	60	500	58106
ChovAFIX 8	80	500	58108
ChovAFIX 12	120	250	58109*

*Producto bajo pedido. Consultar la cantidad mínima





ChovASTAR Bricolaje

ChovASTAR es una marca que cuenta con la garantía de calidad de ChovA. En ella puede encontrar impermeabilizantes líquidos, láminas y cintas autoadhesivas impermeabilizantes, productos para el **aislamiento térmico y acústico**, productos para el sellado, pegado y un sinfín de productos enfocados a las obras de pequeñas dimensiones.

Soluciones para la Reforma



01 Impermeabilización
Líquida



02 Malla de refuerzo



03 Lámina
autoadhesiva



04 Preparador de
Superficies





06 | Rapid Bric



07 | ChovAIMPACT



08 | Protector de muros enterrados



09 | Impermeabilizante paredes transparente

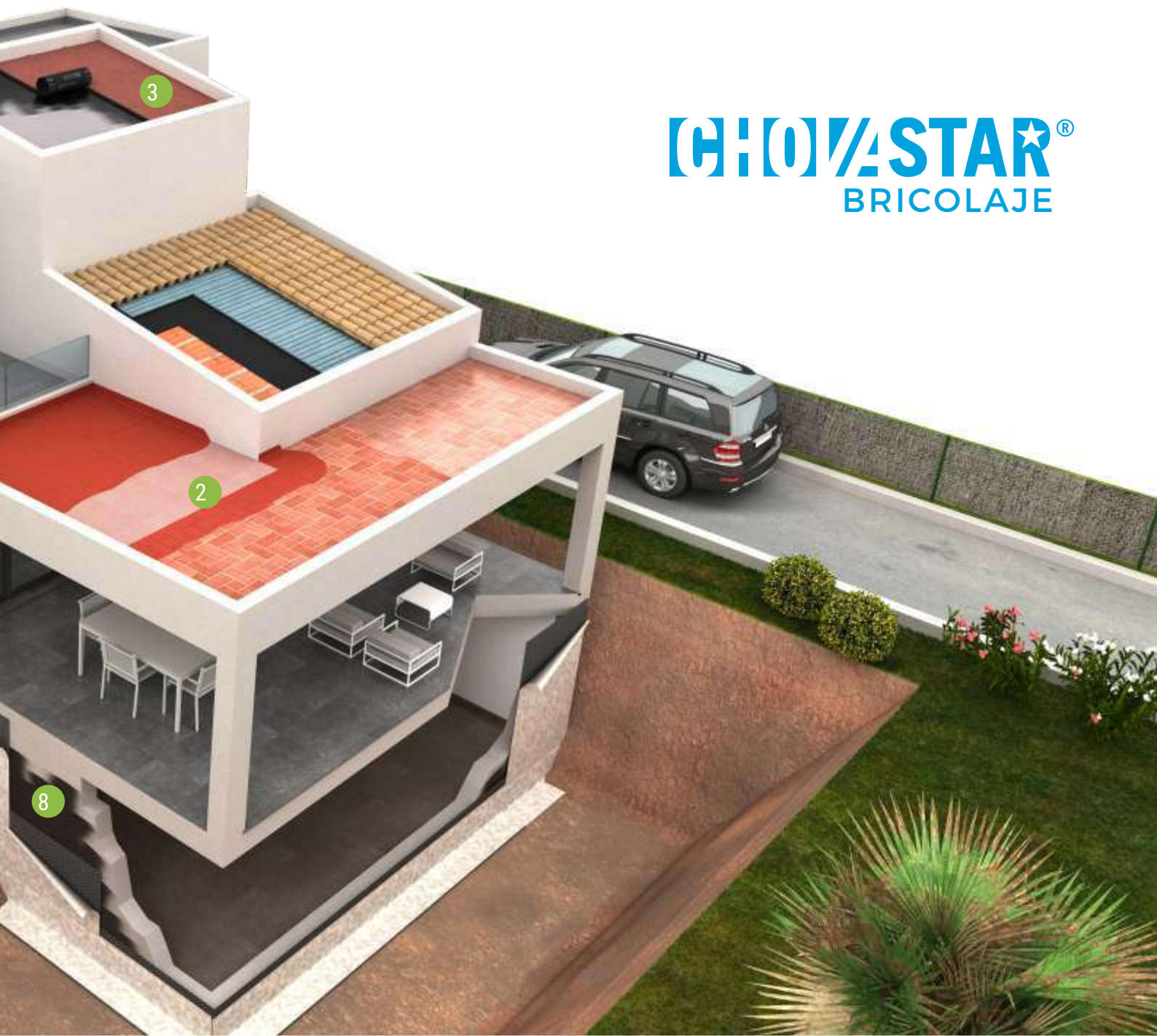

CHOVASTAR®
BRICOLAJE

ChovASTAR AUTOADHESIVA

Lámina asfáltica impermeabilizante de fácil instalación para cubiertas inclinadas y pérgolas de madera.

100%
ADHESIVO

★ RECOMENDADO

- Para instalar sobre soportes de hormigón y/o madera. Consigue una impermeabilización total en las cubiertas colocando de forma muy fácil la nueva lámina ChovASTAR AUTOADHESIVA.

✓ VENTAJAS

- Aplicación en frío y sin soplete, evita el riesgo de incendio en la impermeabilización de cubiertas con soportes de madera.
- Por su acabado en gránulo rojo, pizarra gris o aluminio es idónea tanto para decorar como proteger su cubierta frente a la humedad y la lluvia.
- Resistencia a la rotura, al punzonamiento y una elasticidad elevada gracias al betún elastómero SBS.
- La lámina de ChovASTAR AUTOADHESIVA ALU por su acabado en aluminio es idónea para proteger su cubierta de la radiación solar, ya que se logra una reflexión de hasta un 97% de rayos solares, ayudando a mejorar el confort térmico en el interior.



✋ APLICACIÓN

Inicialmente se deberá limpiar la superficie y aplicarle una capa de Supermul o ChovASTAR Preparador de Superficies. Comenzar a instalar la lámina en dirección ascendente, desde la parte inferior del tejado hacia la parte superior. Solapar los diferentes tramos unos 10 cm y presionar con un rodillo para garantizar la adherencia.

NO OLVIDES
ChovASTAR
Preparador de
Superficies.
Pág 131

Producto	Acabado	Peso (Kg/m ²)	m ² /Rollo	Ud. venta	Código
ChovASTAR AUTOADHESIVA	■ GRIS OSCURO	4	6	Rollo	31402
	■ ROJO	4	6	Rollo	31401

ChovASTAR DECK

Lámina impermeabilizante autoadhesiva para cubiertas de hormigón, mortero o madera.

100%
ADHESIVO

APLICACIÓN

- Aplicar una imprimación, ChovASTAR Preparador de Superficies, sobre toda la superficie del faldón.
- Colocar la primera banda de ChovASTAR DECK en la parte inferior del faldón.
- Fijar la banda con clavos de cabeza ancha de 9 mm de longitud adecuada al soporte. Colocar los clavos a 2-3 cm del borde superior.
- Quitar el plástico antiadherente.
- Colocar los clavos sobre una línea paralela al borde, espaciados cada 10 cm.
- Colocar todos los clavos hasta llegar al final.
- Acabar de colocar las restantes bandas de ChovASTAR DECK de abajo hacia arriba, solapando las mismas 10 cm sobre la banda inferior, ya instalada.
- Al llegar a la cumbrera, rematar la pieza de cumbrera con una banda de ChovASTAR DECK centrada sobre la línea de cumbrera, solapando 25 cm sobre cada faldón.

- Rendimiento: Con un rollo se cubren 2,7 m²

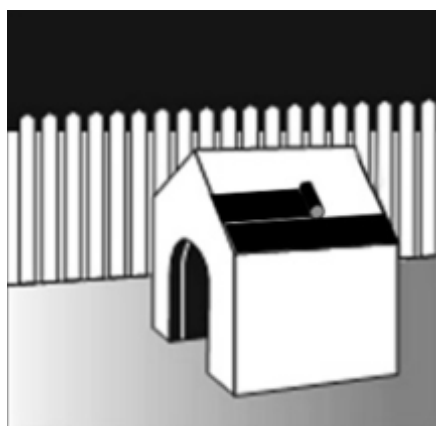

Producto	Acabado	Peso (Kg/m ²)	Rollo (m)	Ud. venta	Código
ChovASTAR DECK	■ Rojo	4	6x0,5	Rollo	31409



RAPID BRIC

Cinta autoadhesiva de betún impermeabilizante de aplicación sin fuego.

★ RECOMENDADO

Utilizar para reparaciones de cubiertas de aluminio, refuerzos de impermeabilización de cubiertas, sellado de juntas y solapes, como para protección de elementos constructivos, ladrillos, metal, hormigón.

100%
ADHESIVO



✓ VENTAJAS

- Fácil aplicación.
- Económico.
- Buena adherencia sobre la mayoría de soportes.
- Resistencia sobre los agentes ambientales.
- Autoadhesivo.
- Resistencia a los Rayos UV.

✎ APLICACIÓN

La superficie deberá estar limpia, seca y libre de aceites, grasas, polvo o materias sueltas para permitir una correcta adherencia.

En caso de superficies porosas o que puedan crear problemas de adherencia, se recomienda aplicar una capa ligera de ChovASTAR Preparador de Superficies.

El producto se aplica de forma rápida y sencilla sin necesidad de herramientas especiales, tan solo desprendiendo el plástico siliconado que recubre la cara inferior y adhiriendo la membrana en la superficie mediante presión.

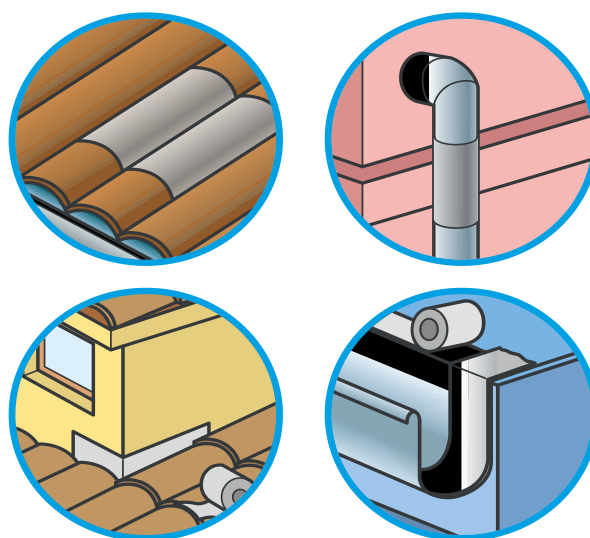

Producto	Acabado	Presentación	Rollos / Caja	Ud. venta	Código
Rapid Bric C10	Natural	12x0.10	12	1 Caja	60020
Rapid Bric C15	Natural	12x0.15	8	1 Caja	60030
Rapid Bric C30	Natural	12x0.30	4	1 Caja	60060
Rapid Bric C10	Rojo	12x0.10	12	1 Caja	60310
Rapid Bric C15	Rojo	12x0.15	8	1 Caja	60320
Rapid Bric C30	Rojo	12x0.30	4	1 Caja	60330

ChovASTAR PISCINAS

Impermeabilizante a base de resinas de clorocaucho de perfecto anclaje y elevada transpiración.

★ RECOMENDADO

Especialmente indicada para la protección de piscinas y estanques de hormigón y similares.
No utilizar con piscinas prefabricadas de fibra de vidrio con resina de poliéster.

✓ VENTAJAS

- Impermeable.
- Buena adherencia sobre los materiales de construcción más habituales.
- Resistente a los efectos de la intemperie y a los productos químicos utilizados en el tratamiento del agua de las piscinas.
- Evita la aparición de hongos y algas.
- Rápido secado.

✎ APLICACIÓN

SOPORTES NUEVOS

- Mortero de cemento:
- Esperar hasta total fraguado (30 días mínimo).
- Limpiar el soporte de posibles eflorescencias mediante chorro abrasivo, así como neutralizar las superficies alcalinas.
- En superficies excesivamente pulidas, lijar para abrir el poro. En caso de tratar con sulfamán (diluido al 10% en agua), la superficie para abrir el poro, limpiar con abundante agua, antes de proceder al pintado.
- Diluir el producto en función de la porosidad y estado del soporte. En cualquier caso siempre es aconsejable una primera mano muy diluida.
- Limpiar el soporte de productos extraños y/o residuos.

Rendimiento

4-6 m²/Kg. por capa



RESTAURACIÓN Y MANTENIMIENTO

- Eliminar totalmente las viejas pinturas en mal estado o mal adheridas, mediante un cepillo de púas de acero, rasqueta u otros medios mecánicos.
- En los soportes pintados debe comprobarse la solidez y anclaje de la vieja pintura, diagnosticar su naturaleza para evitar posibles incompatibilidades y eliminar el polvo y la suciedad antes de ser repintados.
- No se aconseja aplicar sobre pintura de piscinas al agua.
- Las superficies brillantes deben matizarse, para asegurarse una buena adherencia.

Producto	Color	Presentación	Ud. / venta	Código
ChovASTAR PISCINAS	■ Azul	Bote	5 Kg	75605*

*Producto bajo pedido. Consultar la cantidad mínima.

ChovASTAR FACHADAS

Revestimiento de protección decorativo para fachadas de mortero, hormigón, ladrillo, en base acuosa, con acabado superficial liso.

★ RECOMENDADO

Recomendado para aplicar como acabado exterior de fachadas, como protección frente a la humedad y la lluvia.

✓ VENTAJAS

- Excelente resistencia al envejecimiento y a los agentes atmosféricos.
- Gran poder de cubrición.
- Exento de disolventes.
- Fácil aplicación y buena adherencia.
- Transpirable al vapor de agua.
- No cuartea y previene la formación de microfisuras por movimiento del soporte.
- No propaga la llama.

✋ APLICACIÓN

- **En morteros de cemento nuevo** se debe comprobar que el soporte esté totalmente fraguado. Limpiar de productos de polvo, grasa, etc. y si la superficie es muy pulida lijarla e igualar el soporte con masilla.
- **En soportes de yeso** asegurarse que esté bien seco. Limpiar eflorescencias y eliminar productos extraños. Regular la superficie del soporte y sellarlo con una mano diluida del producto.
- **En soportes viejos** y para restauración eliminar las viejas pinturas en mal estado o mal adheridas y limpiarlo de polvo y suciedad para asegurar una buena adherencia. Igualar el soporte con masilla hasta uniformidad del mismo. Agitar el producto hasta su perfecta homogeneización. En caso necesario diluir el producto según el estado y porosidad del soporte para la aplicación de la primera capa. Añadir una o más capas hasta cubrición total del soporte.



Rendimiento

Se recomienda aplicar dos capas con un rendimiento mínimo aconsejado de 400-500g/m² por cada capa.
Con un bote de 20kg = 38m² con una capa, 19m² con dos capas.

Producto	Color	Presentación	Ud. / venta	Código
ChovASTAR FACHADAS	■ Blanco	Bote	20 Kg	75610*

*Producto bajo pedido. Consultar la cantidad mínima.

ChovASTAR MUROS ENTERRADOS

Es un producto líquido denso formado por betunes, resinas y cargas minerales en disolución acuosa. Una vez seco forma una barrera impermeabilizante.

★ RECOMENDADO

Como capa de protección frente a la humedad y filtraciones en muros enterrados.

✓ VENTAJAS

- Fácil aplicación
- No emulsiona con el agua
- Es impermeable y tiene una gran adherencia a diferentes sustratos
- Se puede colocar en superficies húmedas
- Es imputrescible por estar compuesto por elementos inertes
- Es elástico y flexible

👉 APLICACIÓN

Antes de aplicar se debe limpiar la superficie del polvo, aceite, grasa o cualquier otro material que perjudique la aplicación del mismo. La temperatura ambiente debe ser superior a 5°C y no existir riesgo de lluvia. Se debe aplicar una capa uniforme mediante brocha o rodillo. Dejar secar durante 24 h. Para una mayor protección aplicar una segunda capa.

Rendimiento

En función del tipo de superficie, el rendimiento aproximado es de 350 g/m² por capa. Con un bote de 4 Kg. se puede cubrir 11 m² por capa.



Producto	Color	Presentación	Ud. / venta	Código
ChovASTAR MUROS ENTERRADOS	■ Negro	Bote	4 Kg	75230E

ChovASTAR PREPARADOR DE SUPERFICIES

Producto líquido formado por resinas y betunes en disolución acuosa.

★ RECOMENDADO

Por su rápido tiempo de secado, es un producto idóneo para preparar la superficie de terrazas y paredes antes de la instalación de una lámina autoadhesiva impermeabilizante.

✓ VENTAJAS

- Se consigue una capa consistente de gran elasticidad y flexibilidad a baja temperatura.
- Fácil aplicación.
- No contiene disolventes.

✋ APLICACIÓN

Para asegurar una buena adherencia, el soporte tiene que estar seco y libre de restos de disolventes. La temperatura ambiente debe ser superior a 5°C y no existir riego de lluvia. Remover el producto antes de usar.

Aplicar una única capa utilizando un cepillo o brocha y dejar seca 1-2 h.

Rendimiento

En función del tipo de superficie, el rendimiento aproximado es de 200 gr/m².

Por Kg se cubre 5 m².



Producto	Color	Presentación	Ud. / venta	Código
ChovASTAR PREPARADOR SUPERFICIES	■ Negro	Bote	4 Kg	75200E

ChovASTAR IMPERMEABILIZANTE TRANSPARENTE PAREDES

Impermeabilizante hidrófugo indicado especialmente para evitar la absorción del agua a través de fachadas de cara vista, piedra y hormigón, y la aparición de manchas a causa de la humedad.

Además, protege la superficie de agentes externos. No forma película, penetra en profundidad y no amarillea ni envejece con el tiempo.

★ RECOMENDADO

Protege fachadas cara vista de la humedad.

✓ VENTAJAS

- Incoloro, mono componente y listo para usar (no se diluye en obra).
- Mantiene las fachadas en excelente estado por mas tiempo.
- Rechaza el agua por la tensión superficial que genera.
- Alto grado de penetración, por lo tanto mayor durabilidad.
- No modifica el aspecto del material sobre el cual se ha colocado.
- No forma película, por lo tanto no se descascara ni amarillea.
- Protege las superficies, impidiendo la adherencia de polvo u hollín y la formación de moho.
- Reduce la penetración de agentes contaminantes disueltos en al agua.

✎ APLICACIÓN

La superficie sobre la que se aplica debe estar limpia. Aplicar una mano de forma uniforme con brocha o rodillo. Tiempo de secado 24 h. Para mayor protección aplique una segunda capa después del secado.

Rendimiento

Dependiendo del tipo de superficie, con 1l. de producto se puede impermeabilizar entre 10 y 15 m².



Producto	Color	Presentación	Código
ChovASTAR PAREDES TRANSPARENTE	☒ Transparente	Bote 1 L.	75211*

*Producto bajo pedido. Consultar la cantidad mínima.



ChovASTAR MALLA Y BANDA DE REFUERZO

Productos formados por fibra de vidrio para utilizar como armadura de refuerzo para revestimientos impermeabilizantes y demás impermeabilizantes líquidos de la gama ChovASTAR. Disponibles en formatos de 10x1 m y 10x0,25 m.

★ RECOMENDADO

- Utilizar como armadura de refuerzo para revestimientos impermeabilizantes y sistemas de impermeabilización acrílica.
- Refuerzo de zonas acrílicas para punteo de fisuras.

✓ VENTAJAS

- Alta resistencia a la tensión y al rasgado en las dos direcciones.
- Gran capacidad de retención del producto sobre el cual se coloca.
- Excelente estabilidad dimensional.
- No se pudre.
- Fácil de tenderse.
- Mayor garantía en zonas difíciles como chaflanes y juntas.

👉 APLICACIÓN

Aplicar una primera capa y mientras aun esté húmedo colocar la malla. Cuando se deban colocar distintas tiras de malla, solaparse 3 cm. Posteriormente sin dejar de secar la primera capa aplicar una segunda capa encima de la malla recién aplicada, de forma que todos los elementos queden compactados en uno solo.

Producto	Presentación	Código
ChovASTAR MALLA	10X1 m	75300
ChovASTAR MALLA Banda	10X0,25 m	75310*

*Producto bajo pedido. Consultar la cantidad mínima.

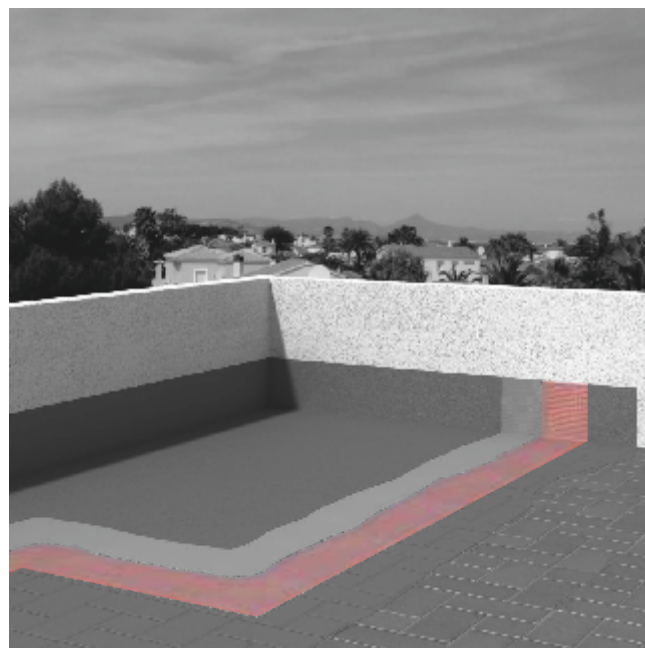

ChovAIMPACT HOME

Láminas de polietileno para aislamiento acústico a ruido de impacto para obras de reducidas dimensiones.

ChovAIMPACT es una lámina de polietileno expandido no reticulado de celdas de alta calidad, obtenida mediante proceso de extrusión directa. La gama HOME, facilita la venta en unidades más pequeñas. Su reducido peso y formato permiten un fácil manejo y sencilla instalación.

ChovAIMPACT HOME

De espesor reducido, es el más económico para el aislamiento acústico a ruido de impacto. Recomendado para aplicaciones bajo solera o suelo laminado.

ChovAIMPACT PARQUET HOME

Lámina de polietileno de alta calidad con acabado en film de polietileno. Recomendado para suelos de parquet. El acabado en film de polietileno aporta una mayor resistencia al desgarrar y facilita el deslizamiento en la colocación de las lamas.

ChovAIMPACT TERM HOME

Lámina de polietileno de alta calidad con acabado en film de poliéster metalizado. Recomendado para suelos de parquet o suelos radiantes cuando es necesario cierto nivel de aislamiento térmico



👉 APLICACIÓN

El soporte debe estar limpio y sin irregularidades. Si el material se perfora, disminuirá su eficiencia acústica. Colocar ChovAIMPACT BANDA en los pilares, los cerramientos del perímetro y alrededor del cualquier otro elemento susceptible de crear un puente acústico. Desenrollar ChovAIMPACT BANDA sobre el soporte e instalar encima el parquet o tarima.

ChovAIMPACT 3 HOME	$\Delta L_w = 16 \text{ dB}$
ChovAIMPACT PARQUET HOME	$\Delta L_w = 17 \text{ dB}$
ChovAIMPACT 3 TERM HOME	$\Delta L_w = 17 \text{ dB}$

Producto	Espesor (mm)	Dimensiones (m)	Rollos / Bolsa	m ² / Rollo	m / Bolsa	Código
ChovAIMPACT 2 HOME	2	10X1,2	20	12	240	58064
ChovAIMPACT 3 HOME	3	20X1,2	6	24	144	58065
ChovAIMPACT 5 HOME	5	20X1,2	4	24	96	58067
ChovAIMPACT Parquet HOME	2,5	20X1,2	8	24	192	58066
ChovAIMPACT 3 Term HOME	3	20X1,2	4	24	96	58058
ChovAIMPACT 5 Term HOME	5	20X1,2	4	24	96	58057*

*Producto bajo pedido. Consultar la cantidad mínima.

ChovASTAR COLA AISLAMIENTOS

Adhesivo de contacto por cloropreno de base solvente, con gran rapidez de secado y corto tiempo abierto.

★ RECOMENDADO

Encolado del soporte para la instalación de los materiales multicapa y otros materiales aislantes fibrosos (ChovACUSTIC, ChovAPREN).

✓ VENTAJAS

- Excelente adherencia sobre soportes con alta porosidad y materiales aislantes fibrosos.
- gran versatilidad y elevadas prestaciones.

✎ APLICACIÓN

- Asegúrese de que el soporte y el material a instalar estén limpios y secos.
- Aplicar el adhesivo de contacto al soporte con rodillo de pelo corto o brocha.
- Dejar secar de 5 a 10 min.
- Colocar el material al soporte encolado, presionando para facilitar la adhesión.



Producto	Presentación	Código
ChovASTAR Cola 20 L.	Bote 20 L.	58100
ChovASTAR Cola 5 L.	Bote 5 L.	78301

ChovASTAR COLA POLIESTIRENO

Adhesivo de contacto en base caucho SBS y resinas sintéticas con disolventes orgánicos que no atacan el poliestireno.

★ RECOMENDADO

Adhesivo en gel especialmente indicado para pegado de placas y zócalos de poliestireno y aislante de poliestireno extruido.

Trabajos en zonas altas (techos, molduras angulares, plafones, etc.)

✓ VENTAJAS

- Su consistencia de gel le confiere características inmejorables para evitar el descuelgue pudiendo ser aplicado sobre cualquier superficie inclinada o techos sin que gotee o escurra.
- Extraordinaria adherencia inicial.

✎ APLICACIÓN

Aplicar con brocha o espátula dentada a los materiales a unir, que deben estar secos y limpios de polvo y grasa. Dejar airear durante 10 a 15 min. hasta que la superficie no se adhiera al tacto y seguidamente, unir (antes de 3 h).

La máxima resistencia se obtiene al cabo de 24 h.



Producto	Presentación	Código
ChovASTAR Cola	Bote 1 L.	78201
Poliestireno Extruido	Bote 5 L.	78202

ChovASTAR MASTIC

Masilla de base bituminosa, pre moldeada, de aplicación "in situ" para relleno de juntas de dilatación y pre fabricaciones de hormigón.

Está compuesta por betunes asfálticos, resinas, fibras minerales y elastómeros.

★ RECOMENDADO

Se utiliza tanto para juntas verticales como horizontales. Relleno previo al sellado de toda clase de juntas de dilatación. Unión de juntas de dilatación en uniones de tuberías, cubiertas, muros y fachadas, así como en acequias, canales y puentes.

✓ VENTAJAS

Se puede aplicar sin necesidad de calentar previamente, ya que permite su fácil manejo. Tiene gran capacidad de estiramiento para aplicarlo sobre todo tipo de juntas.

✎ APLICACIÓN

En sistemas de impermeabilización como relleno de juntas de dilatación entre láminas asfálticas o en las juntas de la cubierta. Relleno previo al sellado de toda clase de juntas de dilatación.



Producto	Diametro (mm)	Cordones / Caja	m. lineales / Caja	Código
ChovASTAR Mastic P15	15	144	1 caja 72 ml.	50010*
ChovASTAR Mastic P20	20	84	1 caja 42 ml.	50030
ChovASTAR Mastic P25	25	60	1 caja 30 ml.	50050

*Producto bajo pedido. Consultar la cantidad mínima.

ChovASTAR REJUNTEX

Cordones de polietileno expandido, para relleno de juntas en la construcción, previo a la aplicación de materiales de sellado. Color gris.

★ RECOMENDADO

Aplicación como relleno y limitador de profundidad en el sellado de juntas de dilatación, longitudinales y transversales. Relleno para el sellado de juntas de acristalamientos, juntas exteriores, en fachadas, pavimentos, junta de naves, muros, pistas de aeropuertos, etc...

✓ VENTAJAS

- Excepcional adaptabilidad y flexibilidad
- Excelente recuperación después de compresión.
- Alta estabilidad dimensional.
- Fácil aplicación y manejo limpio.
- Excelente durabilidad.
- Absorción de agua
- Temperatura de servicio entre 40 y 60 °C.

Gran resistencia a:

Ácidos comunes, Álcalis, Disolventes, Aceites, Detergentes

✎ APLICACIÓN

Se comprime el cordón y se introduce en la junta, siempre de dimensiones inferiores que el cordón utilizado. Se aplica hasta la profundidad deseada con un objeto sin aristas cortantes.



Producto	Diametro (mm)	m. lineales / Caja	Ud. venta	Código
ChovASTAR Rejuntex 20	20	350	1 caja	50090
ChovASTAR Rejuntex 25	25	200	1 caja	50091
ChovASTAR Rejuntex 30	30	160	1 caja	50092*

*Producto bajo pedido. Consultar la cantidad mínima.

ADHESIVO ChovASYNTHETICS	61	ChovASTAR FACHADAS	119
ALMAPOL	60	ChovASTAR IMPERM. TRANSPARENTE	122
AMORTIGUADOR CAUCHO 4360	108	ChovASTAR MASTIC	128
AMORTIGUADOR FTD OMEGA	109	ChovASTAR MUROS ENTERRADOS	120
ASFALT RAPID	42	ChovASTAR PISCINAS	118
ASFALT SL	43	ChovASTAR PREPARADOR DE SUPERFICIES	121
ASFALT SL SINTÉTICO	43	ChovASTAR REJUNTEX	129
BAJO TEJA CURVA	38	ChovATEC	48
BAJO TEJA MIXTA	38	ChovATEC FIBRATADO	49
BAJO TEJA POLITVALENTE	38	ChovATERM	80
BANDA DESOLARIZANTE	107	CHOVINTEL	53
CAZOLETAS	44	CHOVIPOL PVC	58
CHOACEL	42	COLA AISLAMIENTOS	126
CHOIMPER AGUA POTABLE	55	COLA POLIESTIRENO	127
CHOIMPER FLEX	54	COMPLEMENTOS PVC	61
CHOIMPER REP	55	COMPLEMENTOS TPO	41
CHOIMPER SEC	54	ELASTOBAND	107
ChovACUSTIC DECO MARINA	100	ELASTOBAND BAJANTES 420	97
ChovACUSTIC DECO PIRAMIDE	100	FILM POLIETILENO	67
ChovACUSTIC DECO SIERRA	101	GEOFIM	66
ChovACUSTIC DECO SOLID	101	GEOFIM PP	67
ChovACUSTIC DECOTEC PIRAMIDE	102	GRÁNULOS	45
ChovACUSTIC DECOTEC SOLID	103	INVERLOSA	82
ChovACUSTIC FIELTEX	96	LÁMINAS ANTI RADÓN	33
ChovACUSTIC PLUS FIELTEX	96	LÁMINAS AUTOADHESIVAS	30
ChovADREN	65	LAROC N	86
ChovADREN 20 GARDEN	65	LAROC S	86
ChovADREN DD	65	MALLA Y BANDA DE REFUERZO	124
ChovAFIX	109	PANEL ChovACUSTIC 65 FX	95
ChovAFOAM XPS	76	PANEL ChovACUSTIC 65 LR	95
ChovAIMPACT	104	PERFIL METÁLICO GALVANIZADO	45
ChovAIMPACT ALTA RESISTENCIA	105	PLASTPOLY TPO	59
ChovAIMPACT BANDA	106	POLITABER nature	32
ChovAIMPACT BANDA PERIMETRAL RT	106	POLITABER PREMIUM	24
ChovAIMPACT BANDA SOLAPE RT	106	POLITABER SBS	22
ChovAIMPACT HOME	125	PRIMER EAL	41
ChovAIMPACT PLUS	105	PRIMER SR	41
ChovAIMPACT RT	104	PUNTAS TEGOLA	37
ChovANAPA	98	RAPID-BRIC	34
ChovAPIR 2ALU	85	ROSETAS Y CLAVOS ChovADREN	65
ChovAPIR BV	84	SEPAARADOR AMORTIGUANTE	108
ChovAPIR VV	84	SOPLITE	45
ChovAPLAST	28	SUPERELAST	40
ChovAPLAST EXTRA	26	SUPERMUL	40
ChovAPREN	99	TACO CAUCHO TS-80	108
ChovAPUR IMPER 201	51	TEGOLA AMERICANA	36
ChovAPUR IMPER 202	51	TriACUSTIC 35	97
ChovAPUR IMPER 203	52	VISCOLAM	94
ChovASTAR AUTOADHESIVA	114		
ChovASTAR DECK	115		

La información que aparece en la presente documentación en lo referido a modo de empleo y usos de los productos o sistemas ChovA, se basa en los conocimientos adquiridos por ChovA hasta el momento actual y siempre y cuando los productos hayan sido almacenados y utilizados de forma correcta.

Los materiales suministrados por ChovA sólo podrán ser utilizados para los fines para los que fueron fabricados. La calidad de los productos ChovA está asegurada por los certificados AENOR y ACERMI en láminas impermeabilizantes y Poliestireno Extruido XPS. Estos certificados están efectuados por instituciones internacionales e independientes, también por los laboratorios de ChovA.

ChovA no se hace responsable por cualquier daño causado por la utilización impropia de los productos, su transporte, almacenaje y manipulación, que puedan derivarse de un uso defectuoso, ilícito o inapropiado de los materiales.

No obstante, el funcionamiento adecuado de los productos dependerá de la calidad de la aplicación, de factores meteorológicos y de otros factores fuera del alcance de ChovA.

ChovA se reserva el derecho de modificar, sin previo aviso, los datos reflejados en la presente documentación.

Consulte la Política de Envíos y Devoluciones, así como las condiciones particulares de productos a través de nuestra página web **www.chova.com**





ChovA

www.chova.com